



SELSAT MWR 5550

4G / LTE / 5G & WLAN Internet Router Komplettsset bis 3,3 Gbps inkl. 5G Panorama Antennas Dachantenne

Montage- und Bedienungsanleitung



Bitte notieren Sie die Seriennummer ihres Routers auf Seite 4!

ACHTUNG !!!

Um auf Ihrem Router Aktionen durchführen zu können, müssen Sie immer mit dem WLAN Ihres Routers verbunden sein!

Inhaltsverzeichnis

1. Allgemeines	4
1.1 Bestimmungsgemäßer Gebrauch	4
1.2 Sicherheitshinweise	5
2. Montage	6
2.1 Lieferumfang	6
2.2 Optional erhältliches Zubehör und Ersatzteile	7
2.3 Anschlüsse, Anzeigen und Bedienelemente	9
2.4 Montage der Außenantenne	10
2.5 Montage des Routers	12
2.6 Anschluss der Außenantenne an den Router	13
2.7 Anschluss der WLAN-Innenantenne an den Router	14
3. Inbetriebnahme	15
3.1 Mit dem WLAN des Routers verbinden	16
3.2 Benutzeroberfläche des Routers öffnen	18
3.3 Mit einem WLAN verbinden	24
3.4 Verwendung einer SIM-Karte	27
3.5 Verwendung einer 2. SIM-Karte oder ausländischen SIM-Karte	30
3.6 Geräte per Ethernet-Kabel an LAN-Anschluss anschließen	36
3.7 VPN-Verbindung einrichten	36
4. GPS-Ortung Ihres Reisemobils oder Wohnwagens	36
5. Router neu starten oder zurücksetzen	37
5.1 Router neu starten	37
5.2 Router auf Werkseinstellungen zurücksetzen	37
6. Technische Daten	38
7. Entsorgungshinweis	38
8. Gewährleistung und Service	39
9. Vereinfachte Konformitätserklärung	39

1. Allgemeines

Vielen Dank, dass Sie sich für das SELFSAT MWR 5550 Internet Router Komplettsset entschieden haben.

Bitte lesen Sie diese Anleitung vor Montage und Inbetriebnahme dieses Produkts sorgfältig durch. Führen Sie die darin beschriebenen Schritte entsprechend bei der Bedienung Ihres Internetrouters in der Bedienoberfläche durch.

Bewahren Sie die Anleitung griffbereit auf. Die aktuelle Version dieser Bedienungsanleitung finden Sie auf www.selfsat-service.de. Ob die dort verfügbare Version aktueller als diese Bedienungsanleitung ist, können Sie durch Vergleich der Versionsnummer auf der Rückseite dieser Anleitung mit der Versionsnummer im Internet erkennen.

Auf der Rückseite Ihres Routers finden Sie eine **SERIAL-Nummer** und eine **IMEI-Nummer**. Bitte notieren Sie diese hier. Wenn der Router in Ihrem Reisemobil oder Caravan montiert ist, hilft Ihnen dies, wenn nötig, auf diese Informationen zurückgreifen zu können.

SERIAL:

IMEI:

1.1 Bestimmungsgemäßer Gebrauch

Dieses Produkt ist für den Einsatz in Reisemobilen oder Caravans bestimmt. Auch der Einsatz in LKWs, Bussen oder auf Booten ist möglich. Es dient zur Herstellung einer Internetverbindung mit einem 2.4 GHz oder 5 GHz WLAN-Netz, oder dem 4G / LTE / 5G Mobilfunknetz.

Die Außenhülle eines Reisemobils oder Caravans schirmt Funksignale von außen ab. Aus diesem Grund verwendet die SELFSAT MWR 5550 Internet-Lösung eine Außenantenne, die sowohl WLAN-Signale wie auch Mobilfunk-Signale und ein GPS-Signal empfangen kann.

Der Betrieb des Routers kann im 12 Volt oder 24 Volt Gleichstromnetz (DC), oder im 230 Volt Wechselstromnetz (AC), erfolgen.

Der Hersteller übernimmt keine Haftung für Schäden auf Grund von Montage- oder Bedienfehlern.

1.2 Sicherheitshinweise

Bitte gehen Sie sorgsam mit dem Produkt und seinem Zubehör um, und schützen Sie es vor Feuchtigkeit und Staub.

Das Produkt und sein Zubehör beinhaltet Kleinteile. Achten Sie darauf, dass Kleinkinder keinen Zugriff darauf haben, um dieses nicht zu verschlucken, oder sich daran zu verletzen.

Montieren Sie den Router nur an Orten, an denen eine ausreichende Wärmeableitung oder Belüftung stattfinden kann, da sich das Produkt erwärmen kann.

Führen Sie keine Veränderungen am Produkt durch und zerlegen Sie es nicht. Hierdurch gehen Gewährleistungsansprüche verloren.

Da es sich um ein elektronisches Gerät handelt, bitte wir Sie, immer sorgsam mit Strom umzugehen.

Schließen Sie das Produkt nur an Stromquellen an, die den technischen Anforderungen des Produkts entsprechen.

Da das Produkt die Verbindung zum Internet über Funknetze aufbaut, deren Signalverfügbarkeit variieren kann, darf das Gerät nicht eingesetzt werden, wenn Tod, Körperverletzung, Sachschaden, Datenverlust, oder andere Verluste vermieden werden müssen.

Verwenden Sie nur das Zubehör im Lieferumfang, oder optional vom Hersteller erhältlich Zubehör.

Beachten Sie die Betriebstemperaturangaben unter dem Punkt Technische Daten.

2. Montage

2.1 Lieferumfang

- A) SELFSAT MWR 5550
- B) 4-poliges Stromanschlusskabel
- C) Montage-Kit
- D) 2 SIM-Kartenadapter für Micro SIM oder Nano SIM auf Mini SIM inkl. SIM-Schacht-Nadel
- E) WLAN-Innenantenne
- F) Klettverschluss Klebepunkte für WLAN Innenantenne
- G) SELFSAT Außenantenne (Abbildung siehe Titelseite)



A) SELFSAT MWR 5550

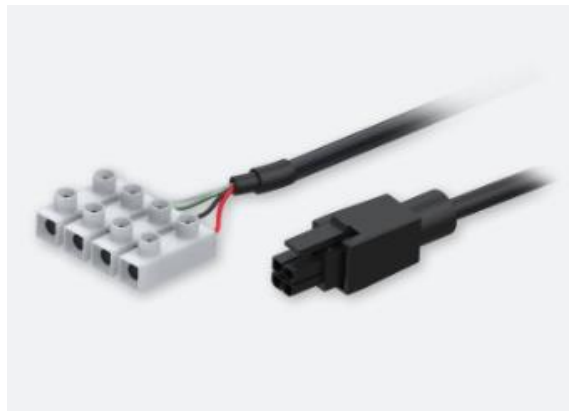

B) 4-poliges Stromanschlusskabel
Belegung siehe Verpackung oder
nachfolgend

COLOR CODING	
1 Red	Power +
2 Black	Ground -
3 Green	Input / Output / NC
4 White	Input / Output / NC



C) Montage-Kit



D) 2 SIM-Kartenadapter
für Micro SIM oder
Nano SIM auf Mini SIM
inkl. SIM-Schacht-Nadel



E) WLAN Innenantenne

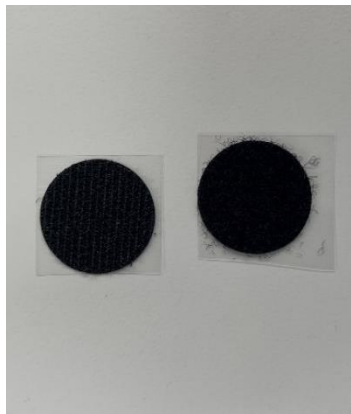

F) Klettverschluss
Klebspunkte für WLAN
Innenantenne

2.2 Optional erhältliches Zubehör und Ersatzteile:

- Dachmontageplatte für Außenantenne (Art. Nr. 13825)
- Dachdurchführung (Artikelnummer 13850)
- Dachmontageplatte inkl. Dachdurchführung für Außenantenne (Art. Nr. 13853)
- Verlängerungskabelsatz 1 m (Art. Nr. 13826) – (nur 1 WLAN-Antennenkabel)
- Verlängerungskabelsatz 2 m (Art. Nr. 13827) – (nur 1 WLAN-Antennenkabel)
- Dachmontageplatte, Dachdurchführung, Kabelsatz 1 m (Art. Nr. 13831)
(mit nur 1 WLAN-Antennenkabel)

- Dachmontageplatte, Dachdurchführung, Kabelsatz 2 m (Art. Nr. 13832)
(mit nur 1 WLAN-Antennenkabel)
- 12 Volt DC Zigarettenanzünderkabel (Art. Nr. 13841)
- EU-Netzteil 100 – 240 Volt AC (Art. Nr. 13844)
- WLAN-Innenantenne (Art. Nr. 13840)
- 1,5 m Ethernetkabel (Art. Nr. 13842)
- 2 SIM-Kartenadapter inkl. SIM-Schacht-Nadel (Art. Nr. 13846)
- Montage-Kit (Art. Nr. 13845)



Dachmontageplatte



Dachdurchführung



Verlängerungskabelsatz 1 m
(mit nur 1 WLAN-Antennenkabel)



Verlängerungskabelsatz 2 m
(mit nur 1 WLAN-Antennenkabel)

2.3 Anschlüsse, Anzeigen und Bedienelemente

Oberseite

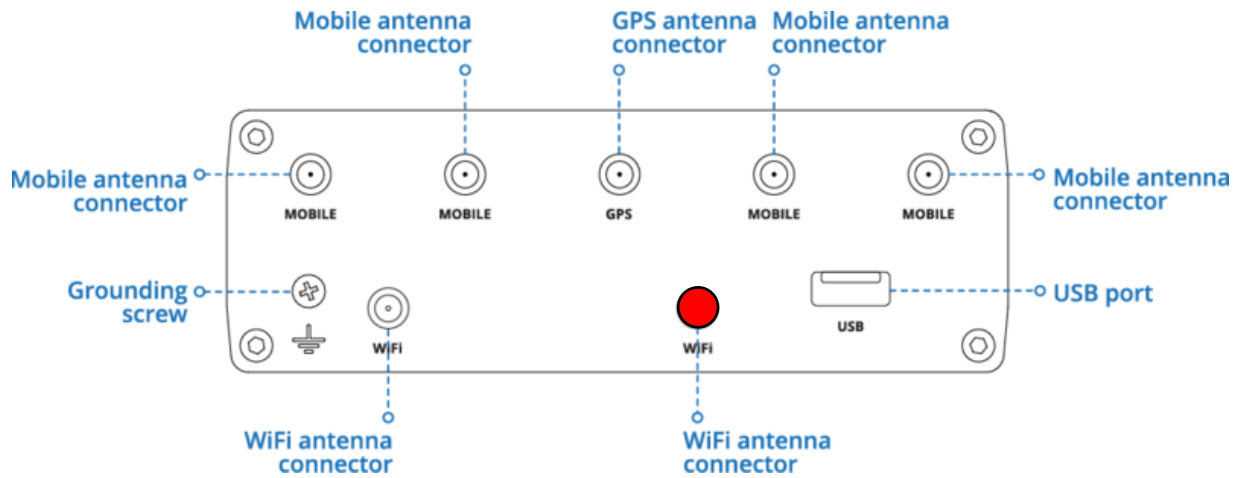

Unterseite

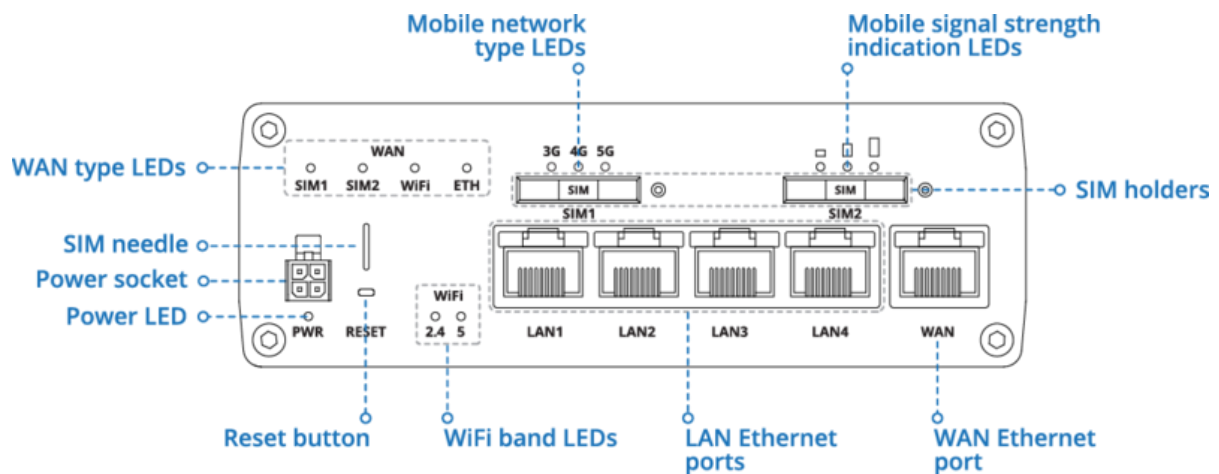

Belegung Stromanschluss

NO.	DESCRIPTION	WIRE COLOR
1	Power	Red
2	Ground	Black
3	I/O	Green
4	I/O	White

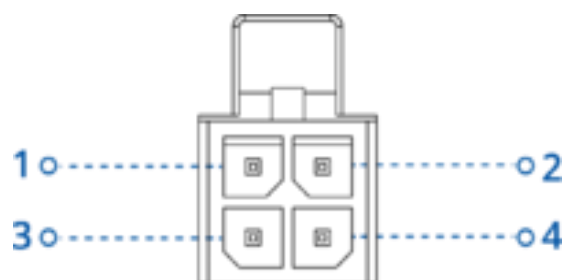

2.4 Montage der Außenantenne

Grundsätzlich kann die Montage der Außenantenne mit etwas handwerklichem Geschick und dem passenden Werkzeug selbst durchgeführt werden. Wir empfehlen Ihnen jedoch, bei nicht ausreichenden Kenntnissen, die Montage des Produkts von einem geeigneten Fachbetrieb (z. B. dort, wo Sie Ihr Reisemobil, oder Ihren Caravan gekauft haben), durchführen zu lassen. Dadurch stellen Sie vor Allem sicher, dass eine zuverlässige Abdichtung der Antennenmontage auf dem Dach gewährleistet ist und kein Wasser ins Reisemobil oder den Caravan eindringen kann, wofür die Satco Europe GmbH keine Haftung übernimmt.

Die Außenantenne ist für die Dachmontage vorgesehen. Sie kann direkt auf dem Dach montiert werden, in dem sie auf einem vorab gebohrten Loch aufgesetzt wird, durch das die Antennenkabel, direkt nach innen geführt werden. Alternativ kann sie auf einer Dachmontageplatte inkl. Dachdurchführung (optional erhältlich, SELFSAT Artikelnummer 13853) montiert werden. Bei Montage auf der Dachmontageplatte bitten wir Sie zu prüfen, ob Sie einen Verlängerungskabelsatz für die Antenne benötigen, welchen es optional mit 1 m oder 2 m Länge gibt (SELFSAT Artikelnummer 1 m: 13826; SELFSAT Artikelnummer 2 m: 13827). Bitte beachten Sie, dass diese Verlängerungskabelsätze nur 1 WLAN-Antennenkabel haben. Die Dachmontageplatte inkl. Dachdurchführung ist auch im Set mit dem Verlängerungskabel 1 m (SELFSAT Artikelnummer: 13831), oder im Set mit dem Verlängerungskabel 2 m (SELFSAT Artikelnummer: 13832), lieferbar.

Bohren Sie in das Dach Ihres Reisemobils oder Caravans, oder in das Metaldach Ihres Kastenwagens, an geeigneter Position (am besten direkt über der Stelle, wo Sie im Innenraum den Router später montieren möchten, z. B. in einem Dachstauschrank), ein 1,8 cm großes Loch, um das Gewinde der Außenantenne und die Antennenkabel ins Innere des Reisemobils oder Caravans einzuführen.



Reinigen Sie das Dach gewissenhaft an der Stelle, auf der Sie die Antenne installieren.

Lösen Sie vor der Montage der Antenne auf dem Dach Ihres Reisemobils, oder Wohnwagens die Folie der 3M-Klebefläche auf der Unterseite der Dachantenne.



Setzen Sie die Antenne über dem gebohrten Loch auf, führen Sie das Gewinde ein und verkleben Sie die Antenne mit dem 3M-Klebeband fest auf Ihrem Dach.

Um eine bestmögliche Abdichtung sicherzustellen, empfiehlt es sich, um das Gewinde einen Ring DEKASYL oder SIKAFLEX aufzutragen. Achten Sie in diesem Fall darauf, dass so wenig 3M-Klebebandfläche wie möglich mit dem Klebe- und Dichtmaterial bedeckt wird.

Bei Montage auf einem Metaldach eines Kastenwagens dient die Fächerscheibe und Kontermutter zum Verschrauben im Inneren.

Außenantenne inkl. Gewindeverlängerung und die Antennenkabel ins Innere des Reisemobils oder Caravans einzuführen.

2.5 Montage des Routers

Im Lieferumfang befindet sich ein Montage-Kit, um den Router an geeigneter Stelle im Innenraum Ihres Reisemobils oder Caravans zu befestigen. Bringen Sie vor Anschluss der Panorama-Außenantenne am Router die beiden Montage-Kit Plättchen mit den beiliegenden Schrauben am Router an. Anschließend können Sie den Router im Innenraum montieren (Montageschrauben nicht im Lieferumfang enthalten). Die Montage kann auch nach Anschluss der Außenantennenkabel, sowie der WLAN-Innenantenne erfolgen. Dies erleichtert den Anschluss dieser Kabel.

Der Router kann sowohl mit den Antennenanschlüssen nach oben wie auch zur Seite montiert werden. Eine Montage mit den Antennenanschlüssen zur Seite bietet den Vorteil, dass die SIM-Karten Steckplätze, die LAN-Anschlüsse, der Stromanschluss und die Reset-Taste des Routers leichter zugänglich sind.



2.6 Anschluss der Panorama Antennas Außenantenne an den Router

Die Panorama Antennas Außenantenne des Routers ist in ihrem Inneren mit mehreren Einzelantennen bestückt und ist mit allen SELFSAT MWR Routern verwendbar. Daher hat sie 7 Antennenkabel. 2 Kabel für WLAN, 4 Kabel für Mobilfunk und 1 Kabel für GPS.

Verbinden Sie die Kabel der Panorama Antennas Außenantenne mit den entsprechenden Anschlüssen des Routers. Je nach Abschirmung der Außenhülle Ihres Reisemobils oder Caravans haben Sie die Wahl, die beiden WLAN-Antennenkabel der Dachantenne an den Router anzuschließen, oder neben nur einem WLAN-Antennenkabel der Dachantenne, die im Lieferumfang enthaltene WLAN-Innenantenne. Wir empfehlen Ihnen dies selbst zu ermitteln.



2.7 Anschluss der WLAN-Innenantenne an den Router

Schließen Sie die WLAN-Innenantenne an den Router an. Verwenden Sie hierfür den rot markierten Anschluss in der Anschluss-Skizze „Oberseite“. Die WLAN-Antenne hat einen magnetischen Fuß. Sollten Sie im Innenraum Ihres Reisemobils oder Caravans eine magnetische Fläche haben, so können Sie die WLAN-Innenantenne dort anbringen. Alternativ finden Sie im Lieferumfang zwei Klettverschluss-Klebspunkte. Einen davon können Sie auf die Unterseite des Fußes der WLAN-Innenantenne kleben und den anderen an geeigneter Stelle im Innenraum, auf den Sie dann die WLAN-Innenantenne aufsetzen können.



3. Inbetriebnahme

Verbinden Sie den Router mit dem 4-poligen Stromanschlusskabel mit dem Boardnetz.

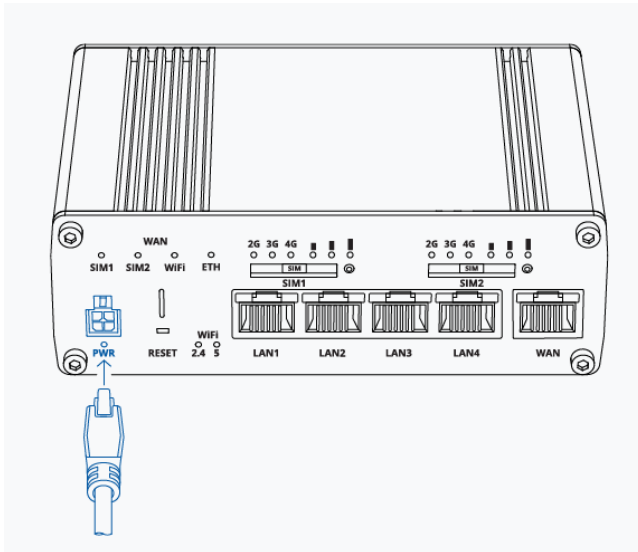

Sollte auf dem Boardnetz keine dauerhafte Stromversorgung sein, schalten Sie bitte die Zündung Ihres Fahrzeugs ein. Der Router startet nun, was Sie je nach Montage des Routers auch am Aufleuchten der Dioden erkennen können.

Der Router ist nach ca. 2 Minuten vollständig gestartet. Sie erkennen diese je nach Montage des Routers, wenn die „2.4“ und „5“ WiFi-LEDs dauerhaft leuchten, bzw. das 2.4 GHz WLAN (SELSAT_MWR_5550_2G) und 5 GHz WLAN (SELSAT_MWR_5550_5G) des Routers auf Ihrem Smartphone, Tablet, Laptop, Smart TV oder der Spielekonsole angezeigt werden.

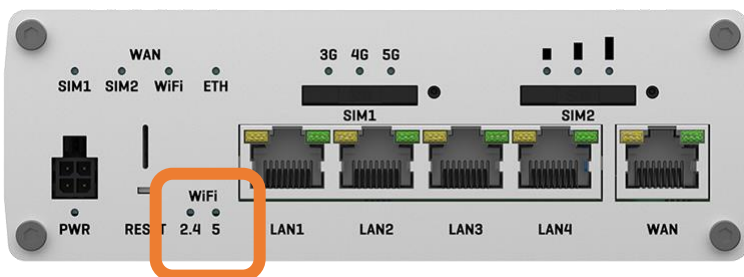

3.1 Mit dem WLAN des Routers verbinden

Sie können sich mit dem reichweitenstärkeren 2.4 GHz WLAN, oder mit dem stabileren und schnelleren 5 GHz WLAN (**empfohlen**) des Routers verbinden.

Sie haben die Möglichkeit, sich beim ersten Mal über einen, der auf dem Router aufgedruckten QR-Codes, mit dem WLAN des Routers zu verbinden, oder mit Ihrem Smartphone, Tablet, Laptop oder Smart TV in deren Einstellungen nach den WLAN-Netzen des Routers zu suchen und sich mit einem Passwort manuell zu verbinden.

Mit dem Smartphone oder Tablet mit Hilfe von QR-Codes

Zum Verbinden mit Hilfe eines QR-Codes öffnen Sie eine QR-Code-Scanner App auf Ihrem Smartphone oder Tablet und halten Sie die Kamera über einen der beiden oberen QR-Codes für das WLAN. Bei einigen Smartphones und Tablets unterstützt die Kamerafunktion direkt die QR-Code-Erkennung. In diesem Fall benötigen Sie keine App und können einen der beiden WLAN-QR-Codes direkt in den Kamera-Sucher nehmen und den angezeigten Link durch Antippen öffnen. Durch Auseinanderziehen des Kamera-Bildes mit den Fingern in Ihrem Display können Sie die Ansicht des QR-Codes vergrößern, was Ihnen die Auswahl erleichtert. Der obere linke QR-Code ist für das 2.4 GHz WLAN-Netz des Routers, der obere rechte für das 5 GHz WLAN-Netz. Öffnen Sie dann den angezeigten Link im Display, indem Sie auf diesen tippen, und bestätigen Sie den Verbindungswunsch.

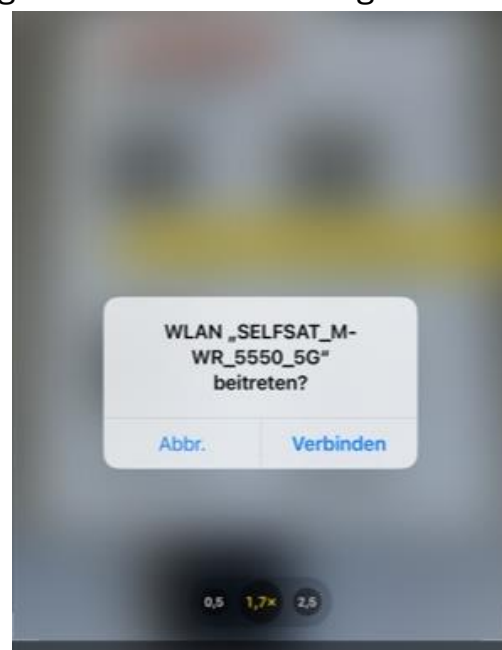

Alternativ können Sie auch die hier abgebildeten QR-Codes verwenden:

2.4 GHz WLAN
(SELSAT_MWR_5550_2G)



5 GHz WLAN
(SELSAT_MWR_5550_5G)



Ihr Smartphone oder Tablet verbindet sich nun mit dem Router. Sie können die QR-Code App oder die Kamera-Funktion schließen. Sobald die Verbindung hergestellt ist, erkennen Sie dies in Ihrem Display anhand des angezeigten WLAN-Signal-Logos. Dies dauert einige Sekunden.

Manuell an Ihrem Smartphone, Tablet, Laptop oder Smart TV mittels Passwort

Wenn Sie sich manuell mit dem Router verbinden möchten, gehen Sie in die Einstellungen Ihres Smartphones, Tablets, Laptops oder Smart TVs zu den WLAN-Einstellungen. Dort werden, je nachdem welche Netze Ihr Gerät unterstützt, das 2.4 GHz WLAN (SELSAT_MWR_5550_2G) und ggf. auch das 5 GHz WLAN (SELSAT_MWR_5550_5G) Ihres Routers angezeigt.

Wählen Sie das gewünschte WLAN-Netz aus und geben Sie anschließend das

WLAN-Passwort: S5e5M5w05

welches auch unter den QR-Codes auf dem Router-Label zu finden ist, ein. Ihr Gerät verbindet sich nun mit dem Router.

Sobald die Verbindung hergestellt ist, erkennen Sie dies im Display Ihres Geräts anhand des angezeigten WLAN-Signal-Logos. Dies dauert einige Sekunden.

WLAN-Verschlüsselung

Die WLAN-Netze Ihres Routers sind auf den Verschlüsselungs-Standard WPA2-PSK voreingestellt, da manche Endgeräte oder Smart TVs, die Sie damit verbinden möchten, den Verschlüsselungs-Standard WPA3-SAE nicht unterstützen. Dies kann zur Anzeige einer unsicheren Verbindung führen. Sie haben später in der Benutzeroberfläche des Routers die Möglichkeit, den Verschlüsselungs-Standard im Bereich Einstellungen zu ändern. Wir empfehlen aus Sicherheitsgründen, dass das Passwort der WLAN-Verschlüsselung mindestens 12 Zeichen haben sollte.

3.2 Benutzeroberfläche des Routers öffnen

Um nun die Benutzeroberfläche des Routers zu öffnen haben Sie zwei Möglichkeiten.

Mit dem Smartphone oder Tablet mit Hilfe eines QR-Codes

Öffnen Sie hierzu erneut eine QR-Code-Scanner App auf Ihrem Smartphone oder Tablet und halten Sie die Kamera über den unteren QR-Code für die IP-Adresse. Öffnen Sie dann den angezeigten Link. Bei einigen Smartphones und Tablets unterstützt die Kamerafunktion direkt die QR-Code-Erkennung. In diesem Fall benötigen Sie keine App und können den QR-Code direkt in den Kamera-Sucher nehmen und den angezeigten Link öffnen.



Alternativ können Sie auch den QR-Code hier verwenden:

Benutzeroberfläche Router (IP-Adresse 192.168.1.1)



Nun öffnet sich in Ihrem Internet-Browser der Anmeldebildschirm für die Benutzeroberfläche des Routers. Geben Sie dort bei

Benutzername: **admin** (achten Sie auf den kleinen Anfangsbuchstaben)

und bei

Passwort: **admin01**

ein und drücken Sie auf „ANMELDEN“.

Anschließend wechselt die Benutzeroberfläche auf die Einstellungen-Seite.

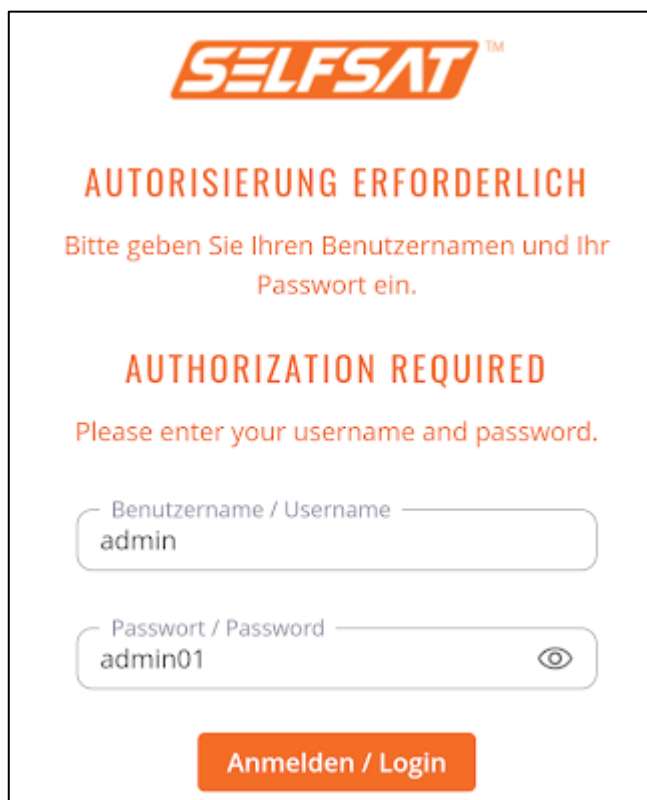

SELF SAT™

AUTORISIERUNG ERFORDERLICH

Bitte geben Sie Ihren Benutzernamen und Ihr Passwort ein.

AUTHORIZATION REQUIRED

Please enter your username and password.

Benutzername / Username
admin

Passwort / Password
admin01

Anmelden / Login

BITTE GEBEN SIE IHREM ROUTER IMMER AUSREICHEND ZEIT, DIE ÄNDERUNGEN NACH EINGABE ODER ANKLICKEN DURCHZUFÜHREN, BZW. ZU ENDE DURCHZUFÜHREN. SOLLTE NACH ANGEMESSERENER ZEIT KEINE REAKTION ODER ÄNDERUNG DER ANZEIGE ERFOLGEN, PRÜFEN SIE, OB IHRE WLAN-VERBINDUNG ZUM ROUTER NOCH BESTEHT. SOLLTE DIES DER FALL SEIN, LADEN SIE DIE ANZEIGESEITE NEU. SOLLTE WEITER KEINE AUSFÜHRUNG DER GEWÜNSCHTEN AKTION ERFOLGEN, WIEDERHOLEN SIE DIE AKTION ODER EINGABE. SOLLTEN SIE AUSGELOGGT WERDEN, MELDEN SIE SICH BITTE ERNEUT AUF DEM ROUTER AN. SOLLTE DER ROUTER NACH EINGABE DER ANMELDEDATEN NICHT ERREICHBAR SEIN, WARTEN SIE BITTE CA. 3 MIN UND VERSUCHEN ES DANN ERNEUT. SOLLTEN ALLE VERSUCHE ERFOLGLOS SEIN STARTEN SIE DEN ROUTER NEU. SOLLTE AUCH DIES NICHT ZUM GEWÜNSCHTEN ERGEBNIS FÜHREN, SETZEN SIE DEN ROUTER AUF WERKSEINSTELLUNGEN ZURÜCK.

Manuell über den Internet-Browser Ihres Smartphones, Tablets oder Laptops mittels IP-Adresse

Öffnen Sie den Internet-Browser Ihres Smartphones, Tablets oder Laptops und geben Sie in die Adresszeile

192.168.1.1

ein.

Nun öffnet sich in Ihrem Internet-Browser der Anmeldebildschirm für die Benutzeroberfläche des Routers. Geben Sie dort bei

Benutzername: **admin** (achten Sie auf den kleinen Anfangsbuchstaben)

und bei

Passwort: **admin01**

ein und drücken Sie auf „ANMELDEN“.

Sie können sich Ihre Eingaben durch antippen des Auge-Symbols anzeigen lassen. Ein erneutes Drücken auf das Auge verbirgt das Passwort wieder.

Anschließend wechselt die Benutzeroberfläche auf die Einstellungen-Seite.

Um Ihnen die SELFSAT Router zu einem attraktiven Preis anbieten zu können, werden die SELFSAT Router einer Modellreihe alle mit den gleichen Passwörtern ab Werk ausgeliefert. Da es theoretisch möglich ist, dass auf einem Camping- oder Stellplatz auch ein anderer Camper mit dem gleichen SELFSAT Router in Ihrer Nähe steht, müssen Sie das Passwort für die Benutzeroberfläche des Routers und die Passwörter des 2.4 GHz WLAN-Netzes und des 5 GHz WLAN-Netzes ändern. Bei einer Umbenennung der WLAN Netze bitten wir Sie, für einen probemloseren WLAN Betrieb, darauf zu achten, dass sich diese im Namen unterscheiden (zum Beispiel durch Zusatz 2G oder 5G).

Vermeiden Sie die Verwendung von evtl. von Ihrem Smartphone oder Tablet vorgeschlagenen Passwörtern. Durch die Eingabe eines persönlichen Passworts können Sie dieses auch mit anderen Geräten zur Anmeldung verwenden.

Ändern Sie das Routerpasswort auf ein persönliches Passwort und bestätigen Sie dieses mit der erneuten Eingabe darunter. Dadurch wird verhindert, dass ein ungewollter Schreibfehler enthalten ist.

Beachten Sie auch die Anforderungen an das Passwort für die Benutzeroberfläche, welches aus 8 bis 64 Zeichen bestehen muss, mindestens einen Großbuchstaben, mindestens einen Kleinbuchstaben und mindestens eine Zahl, enthalten muss.

Bei den Passwörtern des 2.4 GHz WLANs und des 5 GHz WLANs können Sie unterschiedliche Passwörter verwenden, wir empfehlen Ihnen jedoch, der Einfachheit wegen, das gleiche Passwort für beide WLAN-Netze zu verwenden.

Beachten Sie bei den Passwörtern für die WLAN-Netze, dass diese aus 8 bis 64 Zeichen bestehen müssen.

Sie können sich Ihre Eingaben durch antippen des Auge-Symbols anzeigen lassen. Ein erneutes Drücken auf das Auge-Symbol verbirgt das Passwort wieder.

Merken Sie sich Ihre Passwörter gut, Sie benötigen diese, um weitere Geräte an Ihrem Router anzumelden und die Benutzeroberfläche wieder zu öffnen.

Gerne können Sie diese auch hier notieren. Wir empfehlen Ihnen in diesem Fall, diese Bedienungsanleitung nicht in der Nähe des Router aufzubewahren und für Fremde nicht zugänglich zu machen.

Passwort Router

Änderungsdatum:

Neues Passwort:

Änderungsdatum:

Neues Passwort:

Passwort 2.4 GHz WLAN

Änderungsdatum:

Neues Passwort:

Änderungsdatum:

Neues Passwort:

Passwort 5 GHz WLAN

Änderungsdatum:

Neues Passwort:

Änderungsdatum:

Neues Passwort:

Drücken Sie nun auf „**Absenden/ Submit**“ bzw. „**Speichern**“.

Ihre neuen Passwörter werden gespeichert. Dies dauert einige Zeit, bitte haben Sie etwas Geduld.

The screenshot shows the SELF SAT router's admin interface. At the top, there is a 'WLAN' status indicator showing 'getrennt' (disconnected). Below this, there are buttons for 'WLAN suchen' and 'VERBINDEN'. The main heading is 'ADMIN PASSWORT FESTLEGEN / SET ADMIN PASSWORD'. A message in red text states: 'Sie haben noch kein Standard Passwort für den Router festgelegt, dies ist zwingend erforderlich ! / You haven't set a default password for this device yet, this is mandatory !'. Below the message are two password input fields: 'Neues Passwort/ New password' and 'Passwort wiederholen/ Confirm password'. Each field has a toggle icon for visibility. At the bottom of the form is an orange button labeled 'Absenden / Submit'. A small note at the bottom of the form specifies password requirements: 'Anforderungen: 8-256 Zeichen, mindestens ein Großbuchstabe, ein Kleinbuchstabe und eine Zahl / Requirements: 8-256 characters, at least one uppercase letter, one lowercase letter and one number'. The footer contains 'Satco Europe GmbH' and the website 'www.selfsat-service.de'.

The screenshot shows two configuration screens for the SELF SAT router. The top screen is titled 'ACCESSPOINT 2.4GHZ'. It features a 'WLAN Verschlüsselung' dropdown menu set to 'WPA2-PSK'. Below it is a 'Netzwerkname (SSID)' field containing 'SELSAT_MWR_5550_2G' with a character count of '8-32 Zeichen'. The 'Passwort' field is masked with dots and has a character count of '8-64 Zeichen'. An orange 'Speichern' button is at the bottom. The bottom screen is titled 'ACCESSPOINT 5GHZ'. It has the same layout as the 2.4GHz screen, but the SSID field contains 'SELSAT_MWR_5550_5G' and the character count is '8-32 Zeichen'. Both screens have an orange 'Speichern' button at the bottom.

Da Sie die WLAN-Passwörter Ihres Routers geändert haben, wird die Verbindung zwischen Ihrem Gerät und dem Router getrennt.

Gehen Sie nun in den Einstellungen Ihres Smartphones, Tablets oder Laptops zu den WLAN-Einstellungen. Dort werden das 2.4 GHz WLAN (SELSAT_MWR_5550_2G bzw. Ihr neuer WLAN Name) und das 5 GHz WLAN (SELSAT_MWR_5550_5G bzw. Ihr neuer WLAN Name) Ihres Routers angezeigt.

Wählen Sie das WLAN-Netz aus, mit dem Sie sich verbinden möchten (2.4 GHz oder 5 GHz). Ihr Smartphone, Tablet oder Laptop sollte Sie nun nach einiger Zeit darauf hinweisen, dass das WLAN-Passwort nicht korrekt ist (nur bei Verwendung des gleichen WLAN-Netzes wie am Anfang) und Sie zur Eingabe des korrekten, neuen, eben vergebenen WLAN-Passworts auffordern. Sollte dies nicht der Fall sein, und Ihr Smartphone, Tablet oder Laptop weiter versuchen eine Verbindung zu einem WLAN-Netz des Routers herzustellen, müssen Sie die alte WLAN-Verbindung „Entfernen“ bzw. „Dieses Netzwerk ignorieren“, damit dieses nicht mehr gespeichert, und kein Passwort hinterlegt ist.

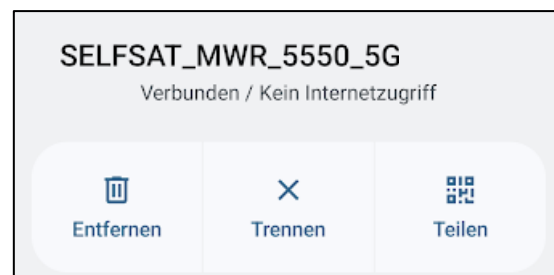
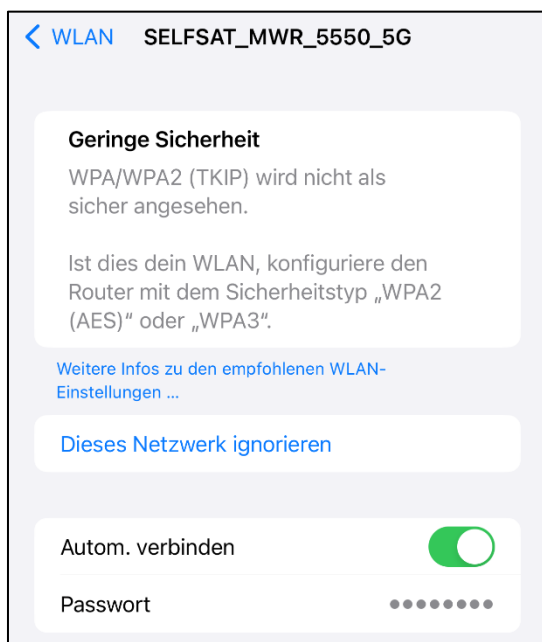

Anschließend wird Ihnen dieses WLAN-Netz wieder als neues WLAN-Netz in den WLAN-Einstellungen angezeigt, mit dem Sie sich mit Ihrem neu vergebenen Passwort verbinden können.

Nun können Sie wieder über den QR-Code unten links auf Ihrem Router, oder über die Eingabe der IP-Adresse **192.168.1.1** in der Eingabeleiste des Browsers Ihres Smartphones, Tablets oder Laptops, die Benutzeroberfläche öffnen. Um aus dem Anmeldebildschirm eine sogenannte „**Web APP**“ auf dem Bildschirm Ihres Smartphones oder Tablets anzulegen, über welche Sie die Benutzeroberfläche immer wieder aufrufen können, können Sie diese auf Ihrem Home Bildschirm ablegen.

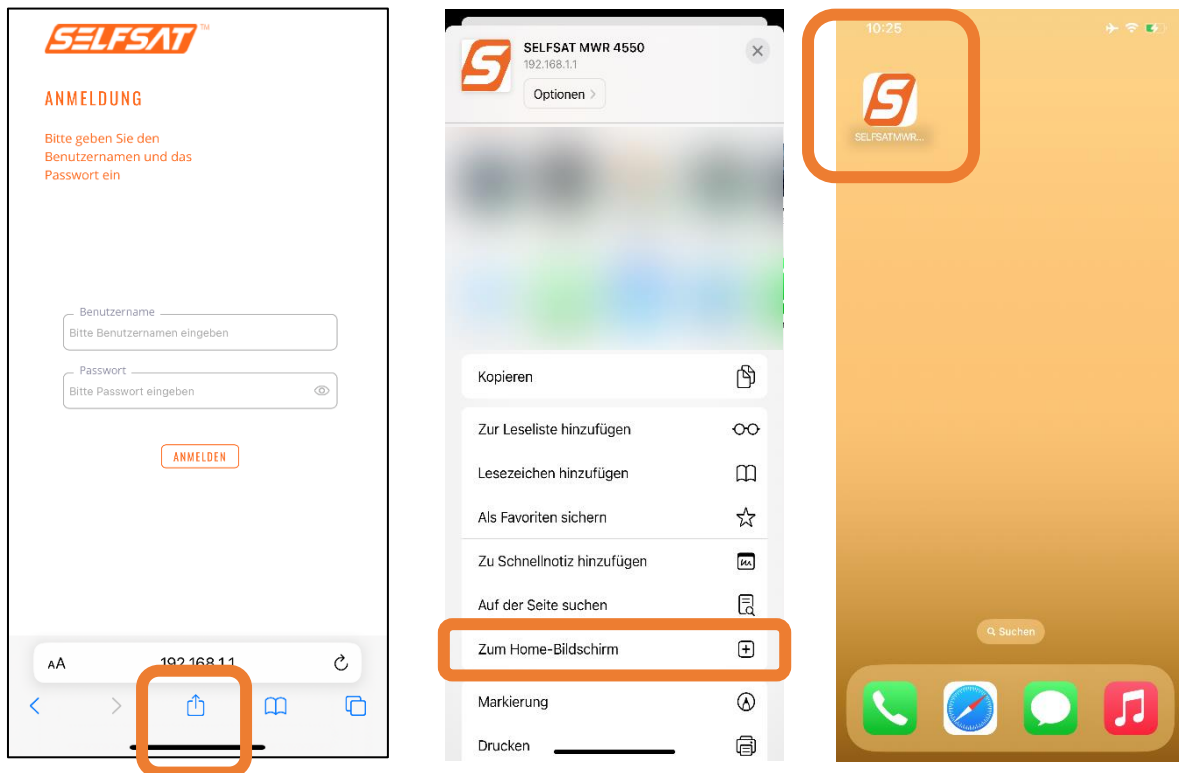

Das Beispiel zeigt den Prozess mit einem iPhone und dem Safari Browser. Auf einem Android Smartphones kann der Prozess von Hersteller zu Hersteller abweichen. Dort finden sie den Menü-Punkt „Zum Startbildschirm hinzufügen“ im Google Chrome Browser i. d. R., wenn Sie auf die drei Punkte oben rechts drücken.

Melden Sie sich nun mit dem Benutzernamen **admin** und Ihrem vorhin in der Benutzeroberfläche des Routers neu vergebenen, persönlichen Router-Passworts, an.

3.3 Mit einem WLAN verbinden

Bitte benutzen Sie zur Herstellung von Verbindungen immer die „Verbinden“ Schaltfläche, bevor Sie eine andere Aktion durchführen!

Bitte benutzen Sie zur Trennung von Verbindungen immer die „Trennen“ Schaltfläche, bevor Sie eine andere Aktion durchführen!

Sollte Ihr Router nach längerer Zeit bei der Ausführung einer Aktion keine Reaktion zeigen, oder in einem Ausführungszustand verbleiben, prüfen Sie bitte, ob die WLAN-Verbindung getrennt wurde und stellen Sie diese ggf. wieder her.

Sollte die WLAN-Verbindung nicht getrennt worden sein, versuchen Sie, die Anzeige zu aktualisieren, bzw. die Seite neu zu laden und die gewünschte Aktion zu wiederholen. Sollten mehrere Verbindungen aktiv sein (grün, verbunden) werden die Verbindungen in der Reihenfolge (1) Starlink, (2) WLAN, (3) SIM genutzt. Ein automatisches Umschalten (Failover) beim Wegfall einer Verbindung findet nicht statt, damit Sie sich immer über die Verbindung und den Datenverbrauch bewusst sind.

Sollte ein Speedtest im Menü kein Download-Ergebnis liefern, wechseln Sie bitte den Server über die Schaltfläche „Change“.

Drücken Sie im „WLAN“ Feld auf „WLAN suchen“. Nun sucht der Router nach verfügbaren WLAN-Netzen. Der SELFSAT Router sucht zuerst nach 2,4 GHz WLAN-Netzen und anschließend nach verfügbaren 5 GHz Netzen.

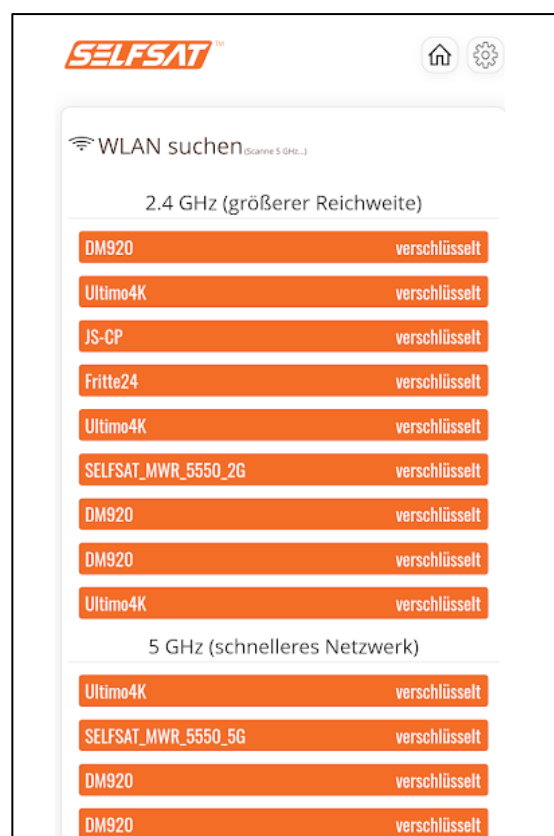
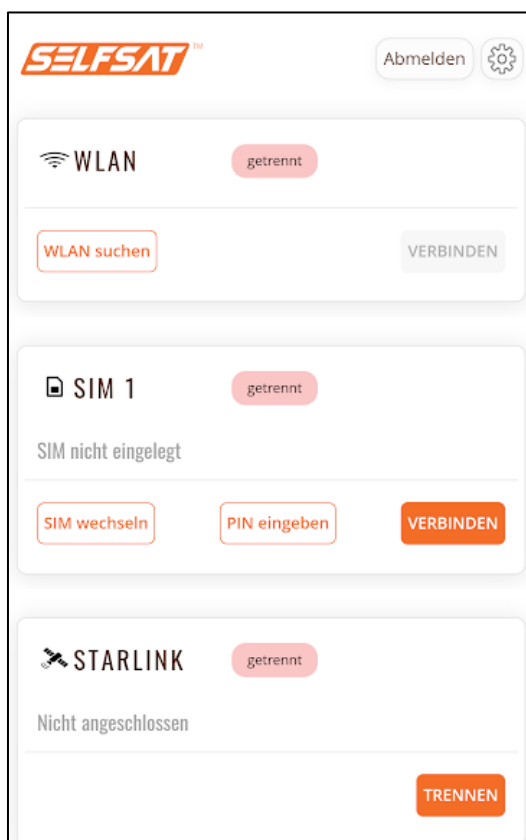

Anschließend werden die verfügbaren WLAN-Netze angezeigt. Wählen Sie das gewünschte WLAN-Netz aus, geben Sie dessen Passwort ein und drücken Sie auf die „**Weiter**“-Taste. Wenn kein Passwort benötigt wird drücken Sie ebenso die „**Weiter**“-Taste.



Wenn Sie auf das Auge-Symbol drücken, können Sie sich das eingegebene Passwort anzeigen lassen. Ein erneutes Drücken auf das Auge-Symbol verbirgt das Passwort wieder.

Sollten Sie ein WLAN versehentlich gedrückt haben können Sie das Eingabefenster für das Passwort durch Drücken auf „**Abbruch**“ wieder schließen.

Durch Drücken auf das Haus-Symbol im oberen rechten Bereich können Sie wieder auf die Hauptseite der Benutzeroberfläche zurückkehren.

Die Verbindung wird nun hergestellt. Die Anzeige wechselt zurück auf die Hauptseite der Benutzeroberfläche. Dort wird das ausgewählte WLAN-Netz, sowie der Verbindungsstatus im „**WLAN**“ Feld angezeigt (grün: verbunden; orange: getrennt). Sollte das Passwort falsch sein, erscheint „**Falsches Passwort !**“. Wiederholen Sie in diesem Fall den Vorgang und geben Sie das korrekte Passwort ein.

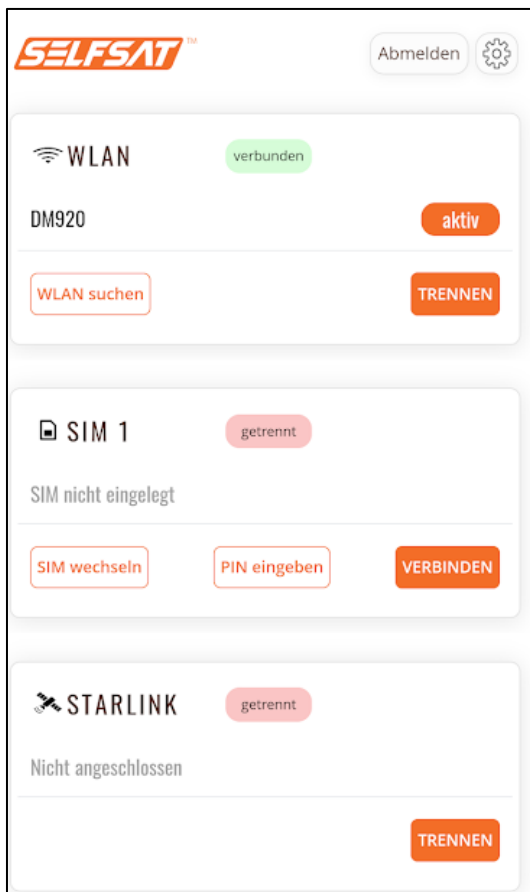

Sollten Sie eine Verbindung mit einem externen WLAN erhalten, aber keine Internetverbindung möglich sein, kann dies daran liegen, dass die WLAN-Gegenstelle die gleiche IP-Adresse (192.168.1.1) wie Ihr SELFSAT Router hat. Ändern Sie in diesem Fall die IP-Adresse Ihres Routers im entsprechenden Menü auf 10.10.10.10 (Achtung: Nach Änderung erreichen Sie die Benutzeroberfläche unter 10.10.10.10).

Bei einem WLAN mit Anmeldeseite (Captive Portal), müssen Sie nun (am besten in einem neuen Browserfenster) selfsat-service.com in die Adresszeile eingeben. Anschließend wird die Anmeldeseite des WLANs angezeigt, auf der Sie z. B. den Nutzungsbedingungen zustimmen und im Anschluss Internetseiten oder Apps nutzen können. Bitte beachten Sie, dass solche WLAN-Zugänge i. d. R. nach einem Zeitintervall inaktiv werden und der Verbinden-Vorgang ggf. wiederholt werden muss.

Trennen Sie immer eine bestehende Verbindung, bevor Sie z. B. den Camping- oder Stellplatz verlassen, oder sich neu mit einem anderen WLAN-Netz, oder sich mit der SIM-Karte mit dem Mobilfunknetz verbinden wollen. Drücken Sie hierzu die „Trennen“-Taste. Der Verbindungsstatus im „WLAN“ Feld wechselt dann auf „getrennt“.

3.4 Verwendung einer SIM-Karte

Wenn Sie die SIM-Karte bereits vor der Anbindung des Routers an den Strom eingelegt haben, wird **„SIM eingelegt (Pin erforderlich)“** im **„SIM“** Feld der Benutzeroberfläche angezeigt.

Wenn Sie die SIM-Karte erst in den Router eingelegt haben, nachdem dieser bereits mit Strom versorgt wurde, wird **„SIM nicht eingelegt“** im **„SIM“** Feld angezeigt.

Zum Einlegen einer SIM-Karte in den SIM1-Schacht verwenden Sie die SIM-Schacht-Nadel, die zusammen mit den SIM-Kartenadaptern im Lieferumfang enthalten ist. Drücken Sie diese in das kleine Loch neben dem SIM1-Schacht. Der SIM1-Schacht tritt dabei aus dem Gehäuse hervor und kann entnommen werden. Legen Sie Ihre SIM-Karte in den SIM-Halter ein und stecken Sie diesen wieder in den SIM1-Schacht zurück. Sollte Ihre SIM-Karte nicht die passende Größe haben, verwenden Sie einen der beiden passenden SIM-Kartenadapter, die im Lieferumfang enthalten sind.

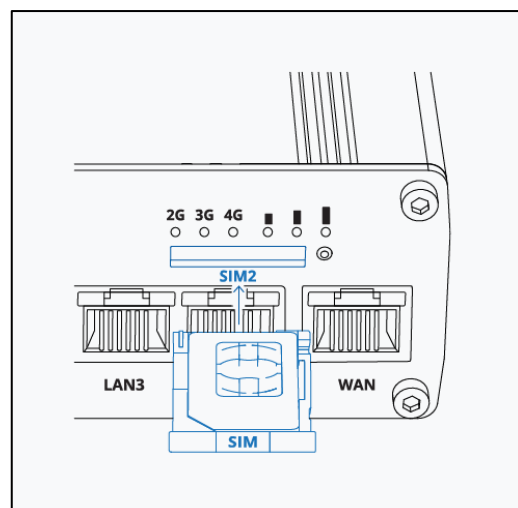
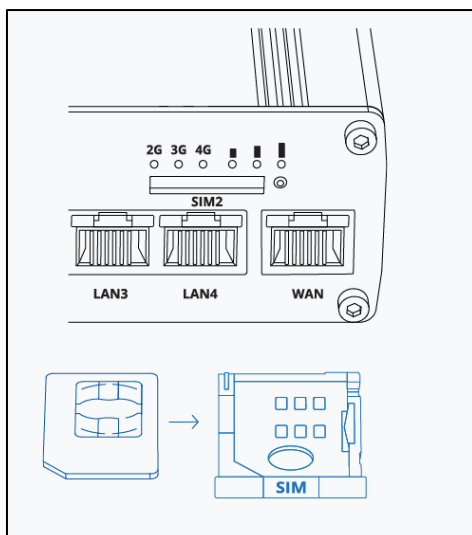
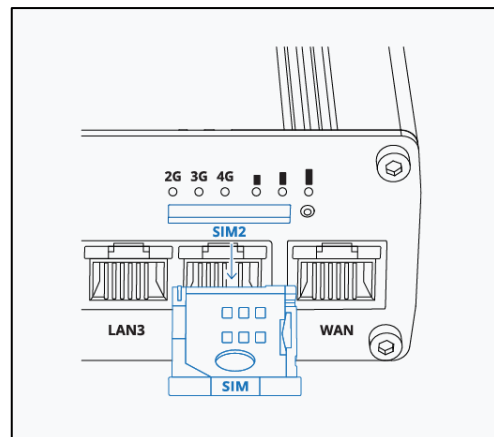
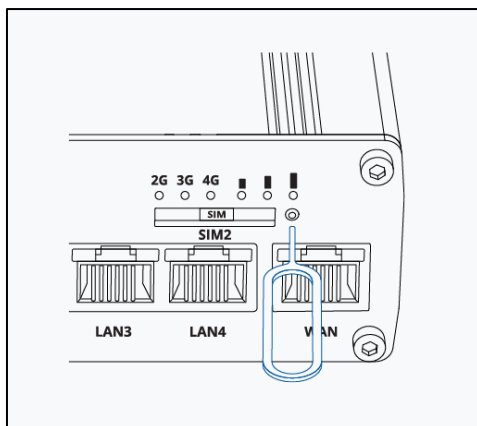

Wenn Sie die SIM-Karte bereits vor der Anbindung des Routers an den Strom eingelegt hatten, ist es nun nötig, die PIN der SIM-Karte das erste Mal einzugeben.

Wenn Sie die SIM-Karte erst in den Router eingelegt haben, nachdem dieser bereits mit Strom versorgt wurde, wechselt die Anzeige im „**SIM**“ Feld nach kurzer Zeit von „**SIM eingelegt: Keine Mobilfunkverbindung**“ auf „**SIM eingelegt: (PIN erforderlich !)**“. Es ist nun nötig, die PIN der SIM-Karte das erste Mal einzugeben.

Tippen Sie hierzu auf „**PIN eingeben**“ im „**SIM**“ Feld. Geben Sie, im sich nun öffnenden Fenster, die vierstellige PIN Ihrer SIM-Karte ein und drücken Sie auf „**Speichern**“. Der Router wird nun am Mobilfunknetz angemeldet und die Netzbetreiber-Kennung und dessen verwendetes Netz im „**SIM**“ Feld angezeigt. Der Router stellt die Internetverbindung zum Mobilfunknetz nach Eingabe der korrekten PIN nach kurzer Zeit automatisch her. Der Verbindungsstatus im „**SIM**“ Feld wird angezeigt (grün: verbunden; orange: getrennt).

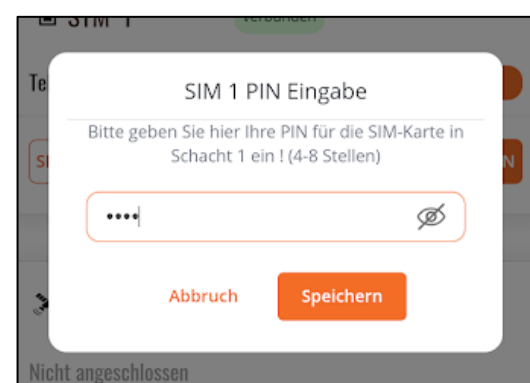
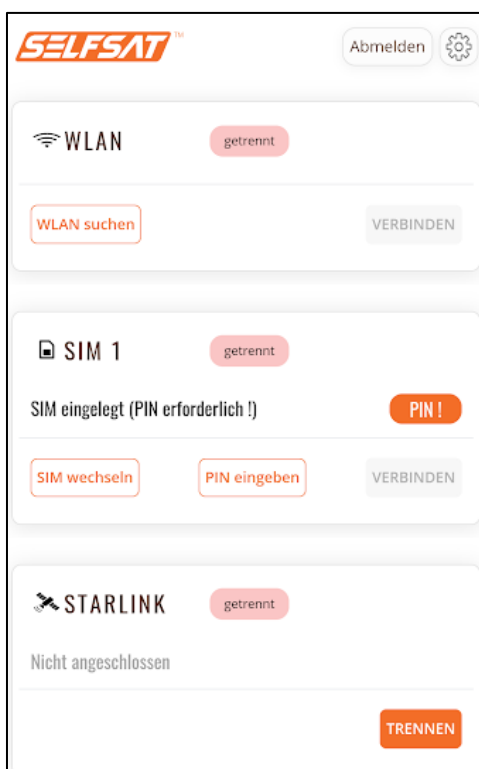



Nun besteht eine Verbindung zum Internet, und alle Geräte und deren Apps bzw. Programme, die Sie mit Ihrem Router per WLAN oder LAN-Kabel verbunden haben, können wie zu Hause, oder in einem Hotel, genutzt werden und auf das Internet zugreifen.

Wenn Sie im oberen rechten Bereich auf „**Abmelden**“ drücken, werden Sie von der Benutzeroberfläche Ihres Routers abgemeldet. Die Verbindungen Ihres Routers bleiben aktiv.

Trennen Sie immer eine bestehende Mobilfunk-Verbindung, bevor Sie sich mit einem WLAN-Netz, oder sich mit der 2. SIM-Karte mit dem Mobilfunknetz verbinden wollen. Drücken Sie hierzu die „Trennen“-Taste. Der Verbindungsstatus im „SIM“ Feld wechselt dann auf „Getrennt“ (orange) und die Verbindung zum Internet ist unterbrochen. Da die SIM-Karte weiter im Netz des Mobilfunknetzbetreibers angemeldet ist, bleibt die Netzbetreiber-Kennung und dessen verwendetes Netz weiter im „SIM“-Feld sichtbar.

3.5 Verwendung einer 2. SIM-Karte oder ausländischen SIM-Karte

Achten Sie darauf, dass Sie vor Verwendung der 2. SIM-Karte alle bestehenden Verbindungen getrennt haben und dies durch die Verbindungsstati „Getrennt“ im „WLAN“ Feld und im „SIM“ Feld angezeigt wird.

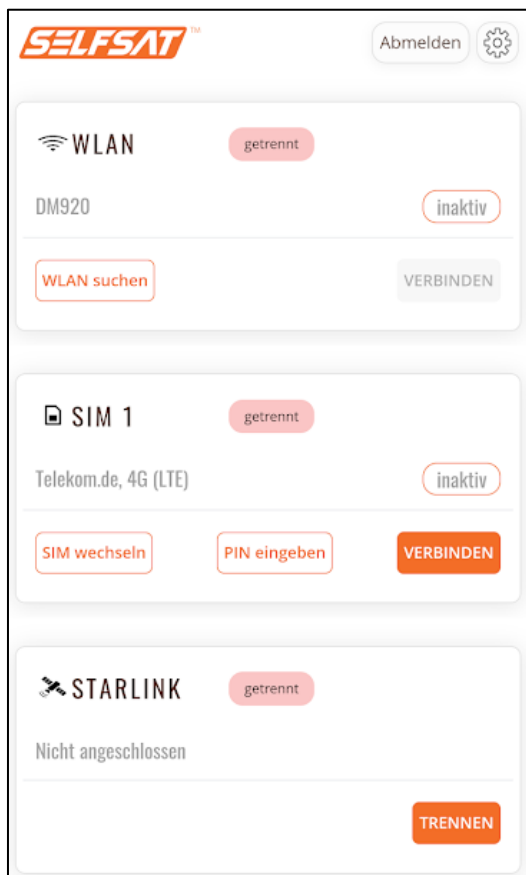

Sollten Sie die 2. SIM-Karte noch nicht vor dem Anbindung des Routers an den Strom, sondern erst jetzt eingelegt haben, drücken Sie nun auf „**SIM wechseln**“ im „**SIM**“ Feld. Der Wechsel ist abgeschlossen, wenn auch hier im **SIM** Feld nach kurzer Zeit die Anzeige von „**SIM eingelegt: Keine Mobilfunkverbindung**“ auf „**SIM eingelegt: (PIN erforderlich !)**“ angezeigt wird. Es ist nun nötig, die PIN der 2. SIM-Karte das erste Mal einzugeben, damit die SIM-Karte eine Verbindung mit dem Mobilfunknetz herstellen kann.

Tippen Sie hierzu ebenso auf „**PIN eingeben**“ im „**SIM**“ Feld. Geben Sie, im sich nun öffnenden Fenster, die vierstellige PIN Ihrer SIM-Karte ein und

drücken Sie auf „**Speichern**“. Der Router wird nun am Mobilfunknetz angemeldet.

Sollte sich die Anzeige nach dem Drücken von „**Speichern**“ nach längerer Zeit nicht ändern und die neue Netzbetreiber-Kennung und dessen verwendetes Netz nicht erscheinen, dann aktualisieren, bzw. laden Sie die Seite/Anzeige neu, und wiederholen Sie die Eingabe der PIN.

Die Herstellung der Verbindung war erfolgreich, wenn die neue Netzbetreiber-Kennung und dessen verwendetes Netz im „**SIM**“ Feld angezeigt wird. Anschließend können Sie durch drücken der „**Verbinden**“-Taste die aktive Verbindung mit dem Internet herstellen. Alternativ stellt der Router diese Verbindung selbst nach kurzer Zeit her. Der Verbindungsstatus im „**SIM**“ Feld wird angezeigt (grün: verbunden; orange: getrennt).

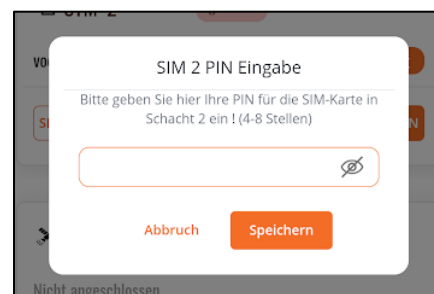

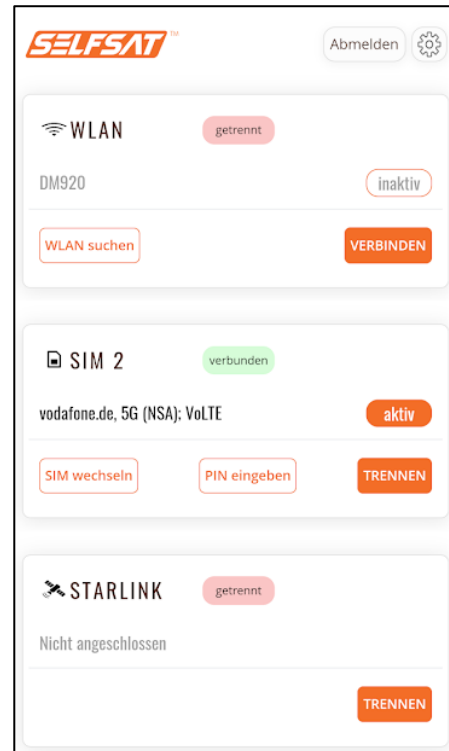
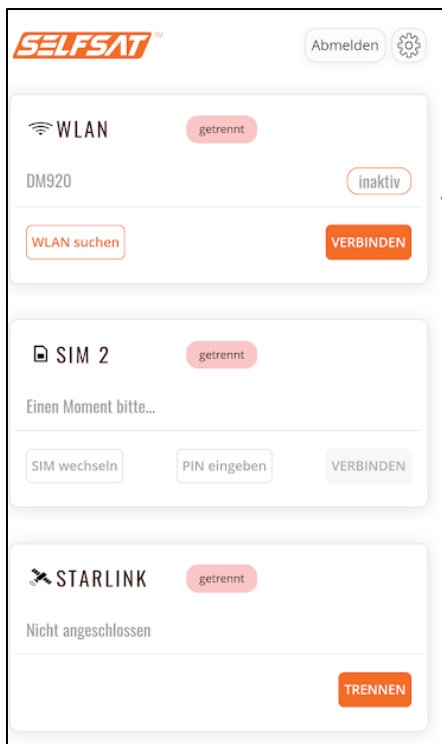

Sollten Sie die 2. SIM-Karte bereits vor dem Anbindung des Routers an den Strom eingelegt haben, drücken Sie nun auf „**SIM wechseln**“ im „**SIM**“ Feld. Die Anzeige wechselt auf „**Wechsle SIM Schacht**“. Anschließend erscheint „**SIM 2**“ im „**SIM**“ Feld.

Sollte nach dem Drücken von „**SIM wechseln**“ die Anzeige nach längerer Zeit bei „**Wechsle SIM Schacht**“ verharren, dann aktualisieren, bzw. laden Sie die Anzeige neu und drücken nochmals „**SIM wechseln**“. Der Wechsel ist abgeschlossen, wenn im „**SIM**“ Feld „**SIM 2**“ angezeigt wird. Dies kann bis zu 2 Minuten dauern. Es ist nun nötig, die PIN der 2. SIM-Karte das erste Mal einzugeben, damit die SIM-Karte eine Verbindung mit dem Mobilfunknetz herstellen kann.

Tippen Sie hierzu auf „**PIN eingeben**“ im „**SIM**“ Feld. Geben Sie, im sich nun öffnenden Fenster, die vierstellige PIN Ihrer SIM-Karte ein und drücken Sie auf „**Speichern**“. Der Router wird nun am Mobilfunknetz angemeldet.

Sollte sich die Anzeige nach dem Drücken von „**Speichern**“ nach längerer Zeit nicht ändern und die neue Netzbetreiber-Kennung und dessen verwendetes Netz nicht erscheinen, dann aktualisieren, bzw. laden Sie die Seite/Anzeige neu, und wiederholen Sie die Eingabe der PIN.

Die Herstellung der Verbindung war erfolgreich, wenn die neue Netzbetreiber-Kennung und dessen verwendetes Netz im „**SIM**“ Feld angezeigt wird. Anschließend können Sie durch drücken der „**Verbinden**“-Taste die aktive Verbindung mit dem Internet herstellen. Alternativ stellt der Router diese Verbindung selbst nach kurzer Zeit her. Der Verbindungsstatus im „**SIM**“ Feld wird angezeigt (grün: verbunden; orange: getrennt).

Sollten Sie öfter verschiedene ausländische SIM-Karten einsetzen, bzw. Ihre Haupt-SIM-Karte wechseln, entfernen Sie bitte vor dem Austausch der SIM-Karte im Gerät, die in der Benutzeroberfläche hinterlegte PIN. Drücken Sie hierzu auf „PIN eingeben“ und anschließend auf „PIN speichern“, ohne eine PIN eingegeben zu haben. Nach dem Einlegen einer neuen SIM-Karte drücken Sie auf „PIN eingeben“, geben anschließend die neue PIN ein und drücken auf „PIN speichern“.

Nun besteht eine Verbindung zum Internet, und alle Geräte und deren Apps bzw. Programme, die Sie mit Ihrem Router per WLAN oder LAN-Kabel verbunden haben, können wie zu Hause, oder in einem Hotel, genutzt werden und auf das Internet zugreifen.

Wenn Sie im oberen rechten Bereich auf „Abmelden“ drücken, werden Sie von der Benutzeroberfläche Ihres Routers abgemeldet. Die Verbindungen Ihres Routers bleiben aktiv.

Trennen Sie immer eine bestehende Mobilfunk-Verbindung, bevor Sie sich mit einem WLAN-Netz, oder sich mit der 1. SIM-Karte mit dem Mobilfunknetz verbinden wollen. Drücken Sie hierzu die „Trennen“-Taste. Der Verbindungsstatus im „SIM“ Feld wechselt dann auf „Getrennt“ (orange) und die Verbindung zum Internet ist unterbrochen. Da die SIM-Karte weiter im Netz des Mobilfunknetzbetreibers angemeldet ist, bleibt die Netzbetreiber-Kennung und dessen verwendetes Netz weiter im „SIM“-Feld sichtbar.

3.6 Geräte per Ethernet-Kabel an LAN-Anschluss anschließen

Ihr Router verfügt an der Unterseite über 4 LAN-Anschlüsse. Hier können Sie z. B. ein Laptop, einen Smart TV oder eine Spiele-Konsole direkt anschließen.

Verwenden Sie hierzu ein optional erhältliches Ethernet-Kabel und stecken Sie es in eine LAN-Buchse des Routers. Das andere Ende des Kabels stecken Sie in das Gerät, das Sie anschließen möchten. Ihr Gerät kann nun eine aktive, vorher eingerichtete Verbindung, mit Ihrem Router an ein WLAN oder das Mobilfunknetz zum Internet nutzen.

3.7 Bedienungsanweisung für den Anschluss von Starlink

Ihr SELFSAT Router ist bereits so programmiert, dass Starlink-Antennen (je nach Ausführung mit Ethernet-Adapter oder ohne) direkt am WAN Anschluss des Routers angeschlossen werden können.

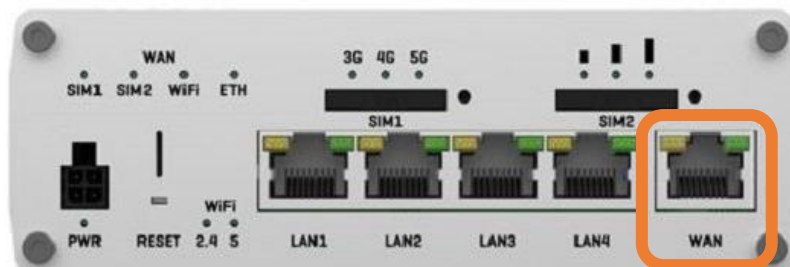

Sollten Sie einen Starlink Router mittels Starlink Ethernet-Adapter oder Ethernet-Kabel angeschlossen haben und Sie den Starlink Router bereits in den Bypass Modus versetzt haben, haben Sie eine direkte Internetverbindung über Starlink. Sie können die Datennutzung über Starlink durch Drücken der „trennen“ Taste beenden. Sollten Sie den Starlink Router nicht in den Bypass-Modus versetzt haben, müssen Sie je nach Starlink Antenne die IP Adresse ihres SELFSAT Routers ändern um über diesen die Starlink-Verbindung nutzen zu können. Je nach Starlink Antenne ist dies auch nötig, wenn ihr Starlink Router nicht im Bypass

3.8 VPN-Verbindungen einrichten

Durch 7x drücken auf das Zahnrad Symbol können Sie in ein erweitertes Menü gelangen.

Dort haben Sie die Möglichkeit, einen OpenVPN oder WireGuard VPN zu konfigurieren.

Bitte beachten Sie, dass bei einer aktiven VPN-Verbindung keine Verbindung von neuen Endgeräten mit dem Router möglich ist.

Sie finden im erweiterten Menü auch einen Zugriff auf ein Experten-Menü. Führen Sie in diesem Menü kein Firmware-Update durch!

Die Einrichtung einer VPN-Verbindung kann auch durch unseren Support gegen Erstattung einer Aufwandspauschale übernommen werden. Nähere Informationen dazu finden auf selfsat-service.de

4. GPS-Ortung Ihres Reisemobils oder Caravans

Sollte Ihr Reisemobil oder Caravan gestohlen worden sein, können Sie es/ihn orten, solange der Router mit Strom versorgt ist und die SIM-Karte (welche SMS empfangen und senden können muss) mit dem Mobilfunknetz verbunden ist, indem Sie eine SMS an die Nummer der aktiven SIM-Karte im Router mit folgendem Text senden.

“*Passwort gps*“ (Ihr Router Passwort, ein Leerzeichen, gefolgt vom Text *gps*)

Sie erhalten im Anschluss eine SMS mit den Koordinaten zurück, sowie einen Google Maps Link.

5. Router neu starten oder zurücksetzen

5.1 Router neu starten

Sollten Sie einmal Probleme mit Ihrem Router haben, und dieser nicht mehr reagieren, können Sie ihn mit einem sogenannten Hardware-Reset neu starten.

Hierzu können Sie den Router stromlos machen, indem Sie den Netzstecker entfernen und nach einiger Zeit wieder einstecken.

Alternativ können Sie hierfür auch den RESET Knopf an der Unterseite des Routers nutzen (siehe Abbildung unter 5.2). Führen Sie hierzu die SIM-Schacht-Nadel (im Lieferumfang) an der mit RESET gekennzeichneten Stelle ein, und drücken Sie den dahinter liegenden Druckknopf kurz (nicht länger als 4 Sekunden).

In beiden Fällen startet der Router neu.

5.2 Router auf Werkseinstellungen zurücksetzen

Sollte es einmal nötig sein, Ihren Router auf die Werkseinstellungen zurück zu setzen (z. B. weil Sie Ihr Reisemobil oder Ihren Caravan verkaufen), können Sie dies im Einstellungsmenü ihres Routers unter Werkseinstellungen vornehmen. Alternativ verwenden Sie hierfür die SIM-Schacht-Nadel (im Lieferumfang), und führen Sie diese an der mit RESET gekennzeichneten Stelle an der Unterseite Ihres Routers ein, und drücken Sie den dahinter liegenden Druckknopf **ohne Unterbrechung zwischen 11 und 20 Sekunden** (wir empfehlen 15 Sekunden und die Verwendung einer Uhr zur Kontrolle).

Die PIN der SIM-Karte(n) bleibt aus Sicherheitsgründen gespeichert. Entfernen Sie daher z. B. beim Verkauf Ihres Reisemobils oder Caravans die SIM-Karte(n)! Ebenso können Sie zur Sicherheit ungültige PINs für die beiden SIM-Karten speichern.

Um zu überprüfen, ob er Router vollständig zurückgesetzt wurde können Sie, nachdem der Router wieder vollständig gestartet ist, versuchen, sich mit Ihren persönlichen Passwörtern anzumelden. Sollte dies nicht mehr möglich sein, war der Vorgang erfolgreich.

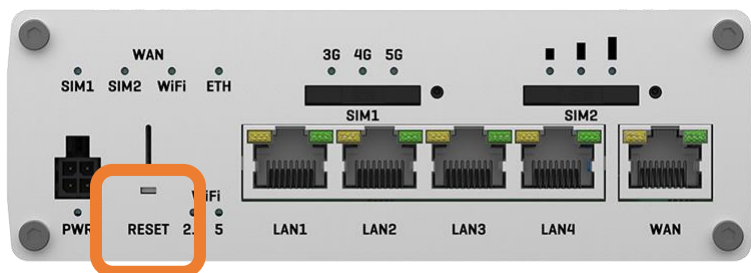

6. Technische Daten

LEISTUNGSMERKMALE MWR 5550 ROUTER

Unterstützte Mobilfunk-Generationen	5G (bis zu 3,3 Gbps), 4G LTE (Cat 20 bis zu 2,0 Gbps), 3G (bis zu 42 Mbps)
Unterstützte WiFi-Frequenzen (Eingang)	2.4 GHz, 5 GHz
Unterstützte WiFi-Frequenzen (Ausgabe)	2.4 GHz, 5 GHz
Unterstützt GNSS zur Ortung und Zeitsynchronisation	Ja
2 SIM-Karteneinschübe	Mini SIM (2FF)
Ethernet Schnittstellen	1 x WAN, 4 x LAN RJ45
Spannungsversorgung	9 – 50 Volt DC
Abmessung	132 x 45 x 96 mm
Gewicht	533 g
Betriebstemperatur	-40°C – 75°C
Schutzklasse	IP30
Art.-Nr.	13781

LEISTUNGSMERKMALE ANTENNE

4G LTE/5G	MIMO	617 – 960 MHz (+4 dBi)
	Frequenzbereich	1710 – 3800 MHz (+8 dBi) 4900 – 6000 MHz (+9 dBi)
	Kabel	RG174
	Anschluss	SMA
2.4 GHz 5 GHz WLAN	Signalgewinn	2.4 GHz (+9 dBi) 5 GHz (+9 dBi)
	Kabel	RG174
	Anschluss	SMA
GPS	GNSS-Frequenzbereich	1562 – 1612 MHz (+26 db)
	Kabel	RG174
	Anschluss	SMA
	Kabellängen	1 m
Betriebs-temperatur		-40°C – 80°C
Abmessung		180 x 80 mm
Schutzklasse		IP69K (ausgenommen Kabelausgang)

Im Ruhezustand hat der SELFSAT MWR 5550 Router einen Stromverbrauch von 4 Watt (0,33 A bei 12 Volt), unter Maximallast 18 Watt (1,5 A bei 12 V).

7. Entsorgung

Elektrische Geräte gehören nicht in den Hausmüll, sondern müssen – gemäß Richtlinie 2012/19/EU des Europäischen Parlaments und Rates vom 4 Juli 2012 über Elektro- und Elektronik-Altgeräte – fachgerecht entsorgt werden. Bitte geben Sie dieses Gerät am Ende seiner Verwendung zur Entsorgung an den dafür vorgesehen öffentlichen Sammelstellen ab.

8. Gewährleistung und Service

Die Gewährleistung für dieses Produkt entspricht den gesetzlichen Bestimmungen zum Zeitpunkt des Kaufs.

Die Satco Europe GmbH übernimmt keine Haftung oder Gewährleistung für Schäden, die durch unsachgemäße Installation oder Montage, sowie unsachgemäße Verwendung des Produkts oder Nichtbeachtung der Sicherheitshinweise entstehen.

Im Servicefall wenden Sie sich bitte an die auf der Rückseite angegebenen Kontaktdaten.

9. Vereinfachte Konformitätserklärung

Hiermit erklären wir, dass das Produkt die Richtlinie 2014/53/EU (RED) erfüllt.

Die vollständige CE-Konformitätserklärung können Sie hier herunterladen:

<https://www.selfsat-service.de/ce-documents>

Satco Europe GmbH
Waidhauser Str. 3
92648 Vohenstrauß
Deutschland

Telefon: +49 9651 / 924248 – 0

E-Mail: info@satco-europe.de

Web: www.satco-europe.de

Technische Änderungen und Irrtümer vorbehalten

Version 11/2024

Für Router mit Panorama Antennas Antenne und Router-Passwort admin01