



Automatic Flat Satellite Camping Antenna



User's manual  
Bedienungsanleitung  
Manuel utilisateur

ver 1.0

**I DO IT Co., Ltd.**

#637, Smart-Hub Industry-University Convergence Center, 237 Sangidaehak-ro, Siheung-si, Gyeonggi-do, Korea  
TEL : +82 31 8041 1500 FAX : +82 31 8041 1550 E-MAIL : sales@selfsat.com

**I DO IT France**

9 Allée du Dauphiné 91090 LISSES, France  
Tel : +33 6 59 60 60 60 E-MAIL : sales@selfsat.com



www.selfsat.com

# Contents

## 1. General Information

1-1. Introduction .....	2
1-2. Proper use and operation .....	3
1-3. Safety notes .....	3

## 2. Contents

2-1. Accessory included .....	4
2-2. Name of parts .....	5

## 3. Operating Instruction

3-1. Connection diagram .....	6
3-2. Functional description .....	7
3-3. Quick reference .....	13

## 4. Software Update .....

13

## 5. Troubleshooting .....

14

## 6. Specifications

6-1. Dimension .....	15
6-2. Specifications .....	16

## 7. Caravan/Motorhome Installation

7-1. Required space for installation .....	17
7-2. Equipment for installation .....	18
7-3. Instruction for installation .....	18

# 1. General Information

## 1-1. Introduction

SNIPE PLATINUM is an intelligent satellite-TV reception system which can align itself towards a preset satellite automatically as long as the system is located within the footprint of the selected satellite.

SNIPE PLATINUM applies a new flat antenna with better reception than the regular SNIPE series for better performance(antenna gain 34.5dBi), but still takes up only occupies requisite space while it performs the necessary adjustments with slim and agile antenna body.

These instructions describe the functions and operation of SNIPE PLATINUM, auto skew satellite system with Remote control function.

Correct and safe operation of the system can only be ensured by following instruction, both for installation and operation.

For general operation, please ensure that the system always has a clear view to the sky. In Europe, all satellites are in an approximate position on the equator. If the satellite's signal beam is interrupted by obstacles such as mountains, buildings or trees, the unit will not function and no TV signal will be received.

For more information on general use of this unit consult local dealer for assistance.

## 1-2. Proper use and operation

This product has been designed for portable use or fixed installation on vehicles with maximum speeds of 130 km/h. The unit is programmed to automatically aims at geostationary television satellites.

The power is supplied by a standard vehicle electrical system with a rated voltage of 12VDC. For installations on the vehicle, use power input cable (cigarette lighter cable) to supply power.

For portable use, optional power adaptor produced by manufacturer must be used.

### **Please also note the following instructions from the manufacturer :**

- It is not possible to add or remove components on this product.
- The use of other components other than those originally supplied is not permitted.
- To complete installation, installer must strictly follow instruction in the supplied user manual. Failure to follow the user manual may cause damage to the unit or user's vehicle.
- The product does not require any regular maintenance; all service must be carried out at approved service centers.
- All relevant guidelines of the automotive industry must be observed and complied with.
- The equipment must only be installed on solid vehicle roofs.
- Avoid cleaning user's vehicle with the mounted satellite system in a drive-through car wash or a car wash with a high-pressure cleaner.

## 1-3. Safety notes

Please carefully read and follow the operating instructions in this manual and use the SNIPE PLATINUM for its intended purpose.

Upon installation of SNIPE PLATINUM, please ensure the installation is done with supplied cables and ensure the cables are not modified in any way.

As the user of this equipment, be responsible for ensuring compliance with the relevant laws and regulations.

The manufacturer does not take liability for direct or indirect consequential damage of the system, motor vehicles or other equipment by reason of unsuitable battery usage or erroneous installation or wrong wire connection.

## 2. Contents

### 2-1. Accessory included

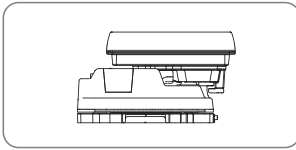

Main unit

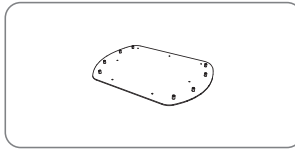

Mounting plate

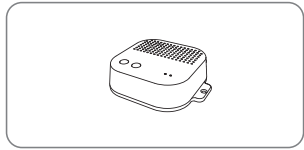

PI box

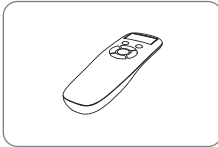

Remote control

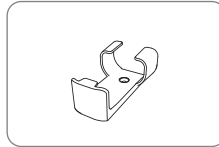

Remote control bracket



Cigarette lighter adaptor

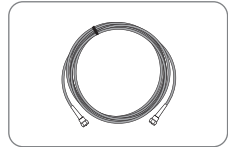

Signal cable - 12 m  
(x2 for twin outputs)

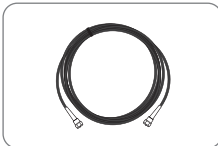

PI cable - 1.5m

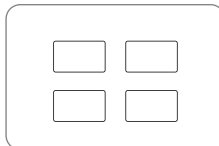

Base pads

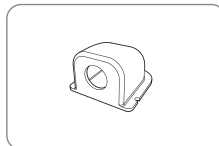

Cable holder

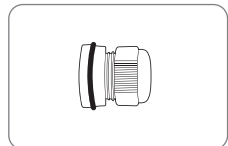

Cable gland



Allen wrench

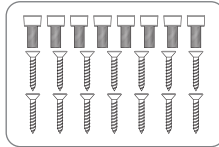

M6 x 15(8), M4 x 20(14)

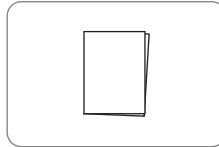

User manual

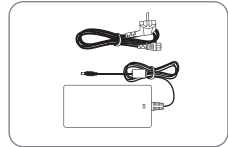

Power adaptor  
(Optional)

- ※ Actual components may differ from the above images.
- ※ The unit enables to have power from car battery. To make power input cable for direct connection, cut off cigarette lighter adaptor and peel off to take copper cables out.
- ※ Only power adaptor produced by SNIPE series manufacturer is guaranteed and has to be used.
- ※ Power adaptor has to be purchased separate. Please ask to local dealer/shop for more information.

## 2-2. Name of parts

### Main unit

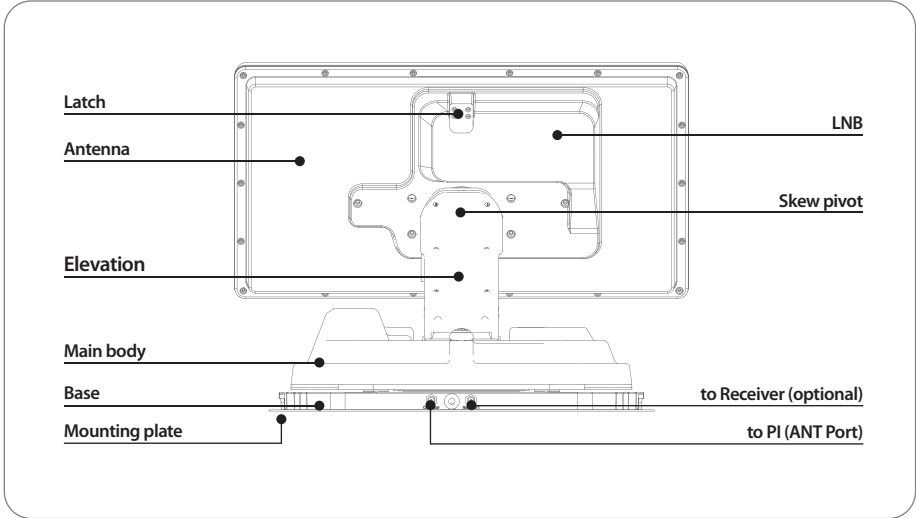

### PI box

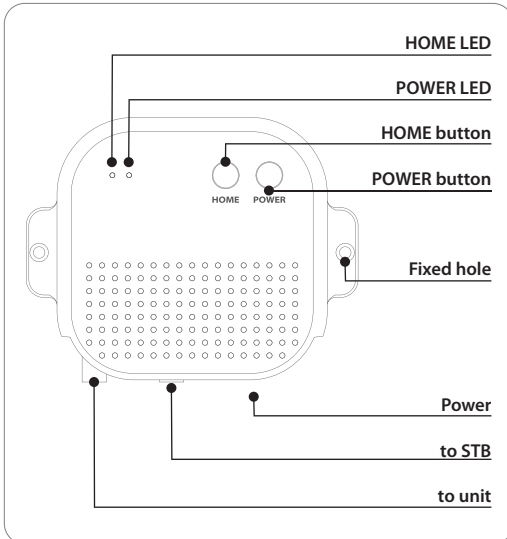

### Remote control

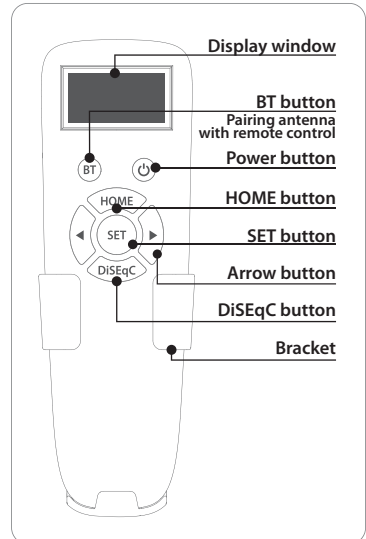

# 3. Operating Instruction

## 3-1. Connection diagram

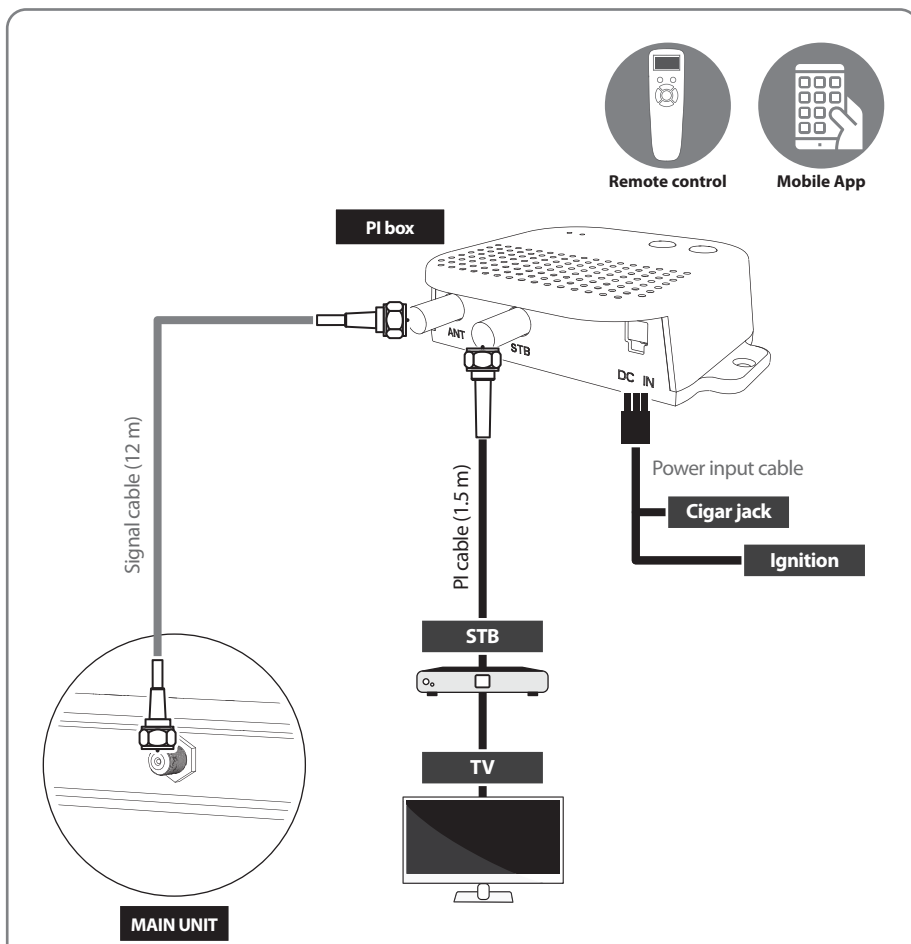

**Turn on the PI power after all cables connections are complete.  
When not using the antenna, turn off the PI power.**



### Portable use

Attach four(4) base pads to the bottom of antenna base.

## 3-2. Functional description

### 1. PI box

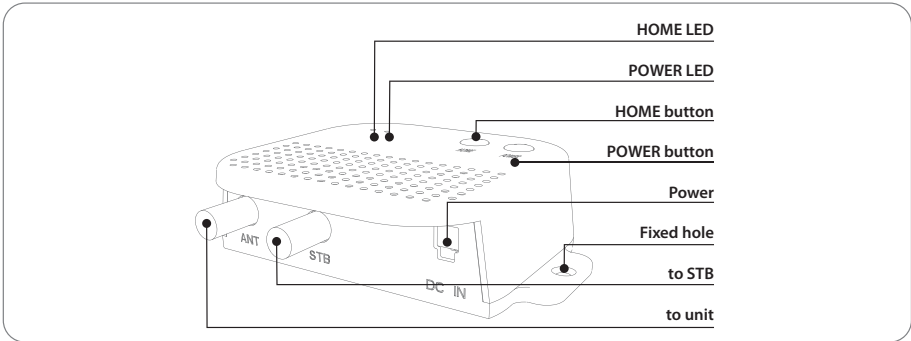

#### A. HOME Button / HOME LED (Blue)

- i. When the Home button is pressed, the antenna moves to the home position
- ii. HOME LED turn on when the antenna is in the home position, and Blink when the antenna is move to home from another position

#### B. POWER Button / POWER LED (Red)

- i. POWER ON / LED ON
  - a. Press the POWER button to turn on the PI box, and power to the antenna unit
- ii. POWER OFF / LED OFF
  - a. In order to turn off the PI power, you must first turn off the STB power
  - b. When the power of the STB is turned off, Press and hold for more than 3 seconds to turn off the power. (Power LED OFF)
    - At this time, if the antenna is not in the home position (e.g. when towards the satellite), the power is turned off after the antenna is moved to the home position
  - c. If the STB is not powered off, the PI BOX does not turn off even when the power button is pressed, and the POWER LED flashes to indicate that the STB Power is ON.
    - At this time, the PI does not turn off, and only the antenna moves to the home position

#### C. Basic Features

- i. Power save mode
  - a. When receiving a broadcast signal or when the antenna is in the home position, the antenna operates only with the current from the STB
  - b. When searching for a satellite or when the antenna moves, it automatically changes to the power connected to DC power adapter



## 2. Remote control

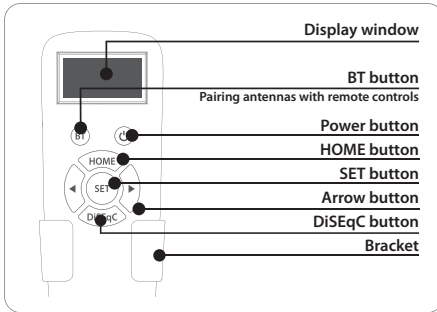

### A. Sleep mode – battery save mode

- i. When not used for more than 15 seconds, it enters the power saving mode. (When the battery is inserted in the remote control)
- ii. To return from sleep mode, press only SET button

### B. BT Setting

#### i. BT button

- a. Press BT button to change to BT setting screen. Press the arrow to move to the desired function and set with the SET button
- b. Press and hold BT button for more than 5 seconds to reset the remote control

#### SELECT MAC

WP - E9 : FC : E4

#### PRESS SET

When use antenna and remote control for the first time or when you delete the antenna list stored in the remote control, a list of products that can be connected will appear.

Press the left and right buttons on the remote control to select the MAC Address of your antenna unit, and press the SET button to connect to the remote control

SNIFE PLATINUM has two MAC addresses, so need to choose exactly according to the use

**WP - XX : XX : XX**

MAC address of PI BOX of SNIFE PLATINUM  
When use antenna and remote control for the first time, must select a MAC address starting with WP

**WM - XX : XX : XX**

MAC address starting with WM used for special operations and should not be selected in general situations.  
For details, refer to [G. Additional function].

**W - XX : XX : XX**

**W - XX : XX**

or

When using general operations, it is displayed abbreviated on the remote control screen

#### BT SET

REMOVE MAC

#### PRESS SET

Delete the MAC Address of antenna stored in the remote control.  
Used to connect to other products

### C. Power Button

#### i. POWER ON

- a. When press the POWER button on the remote control, the PI turns on and the antenna is powered on

**W - E9 : FC**

Indicated when PI is off. When you press the power button, the screen changes as shown below

**Press POWER**

**W - E9 : FC**

Indicated when PI is turn on (appears for about 2 seconds)

**PI POWER ON**

#### ii. POWER OFF

- a. Press the power button of Remote control and hold for more than 3 seconds to turn off the PI power after the antenna is moved to the home position
- b. In order to turn off the PI power, you must first turn off the STB power. Can be checked the states of STB power on the remote control screen

**W - E9 : FC**

Indicated when PI power (antenna power) is turn off

**Press POWER**

**W - E9 : FC**

Indicated that the PI cannot be turned off because the STB power is on (appears for about 1 second)

**Now STB On**

**Home**

- c. When the power of the STB is turned off, press the power button of Remote control, the power of PI is turned off after the antenna is moved to the home position (if the antenna is not in the home position)
- d. If the STB's power is not turned off, the PI BOX will not turn off even if you press the power button on the remote control, and the remote control screen indicates that the STB power is ON. At this time, the PI does not turn off, and only the antenna moves to the home position

### D. Basic Features

**CONNECTING**

The remote control automatically searches for nearby antenna unit.

**Remote control**

If there is an antenna that has been connected before, connect it immediately

**Version : XX**

**W - E9 : FC**

When the remote control and the antenna are connected, a "Connected" message appears.

**Connected**

<b>W - E9 : FC</b>
<b>ASTRA 1</b>
<b>Home</b>

The MAC Address of the connected antenna, the satellite name set for the antenna, and the current status are displayed.

Press the left or right arrow button to select the desired satellite and press the SET button to search for the satellite

HOME - When the antenna is in the home position

Searching - When the antenna is searching for satellites

Found SAT - When the satellite search is complete

Mov To Home - the antenna will move to the home position.

### E. DiSEqC setting

<b>W - E9 : FC</b> <b>D</b>
<b>ASTRA 1</b>
<b>Found SAT</b>

Pressing the DiSEqC button changes the DiSEqC settings of antenna unit. DiSEqC mode is indicated by [D] mark in the first line

The DiSEqC function is disabled when the antenna is in the HOME position.

To use DiSEqC, press the DiSEqC button to activate the function when the message 'Searching' or 'Found SAT' to appear on the remote control screen

When the user sets up the STB to use DiSEqC 1.1, the list of DiSEqC satellites in the STB must be set in the same order as the list of satellites in SNIPE

Refer SNIPE's pre-satellites for DiSEqC 1.1 below.

NO	LNB	Satellite
1	LNB 1	Turksat
2	LNB 2	ASTRA2
3	LNB 3	ASTRA3
4	LNB 4	ASTRA1
5	LNB 5	Hot Bird
6	LNB 6	Eutelsat 9
7	LNB 7	ASTRA 4
8	LNB 8	Thor
9	LNB 9	Eutelsat 5W
10	LNB 10	Hispasat
11	LNB 11	USER1
12	LNB 12	USER2

## F. Error message

<b>W - E9 : FC D</b>
<b>ASTRA 1</b>
<b>Error ELdn</b>

If an error occurs during operation, the error code appears with the error statement.

Error ELdn - EL Movement  
Error COM - Communication error

If an error message appears, turn off the power of the STB and PI, disconnect all connected cables, and reconnect them

## G. Additional function

<b>SELECT MAC</b>
<b>WM - E9 : FC : E4</b>
<b>PRESS SET</b>

MAC addresses starting with WM are used for special operations, When pairing to the product using this MAC address, other functions cannot be used (such as satellite search).

Do not select in normal operations, other than emergency mode or firmware update mode

### ※ Emergency mode

If the antenna is stopped in an abnormal state with 'ERROR Com' displayed on the remote control (or the PI was broken down), the antenna can be returned to its home position through the following process

1. Instead of PI, connect another 24V power supply directly to the antenna. (Via coaxial cable)
2. Pair by selecting a MAC address starting with WM- instead of a MAC address starting with WP with the app or remote control
3. When you press the home button on the remote control, the antenna returns to the home position

## 3. Mobile application

### A. Download the app from the App Store (Android/iOS)

Search for SELFSAT on the App Store and download "SAT CONNECT" app

※ Before using this app, need to activate BT and GPS function on your smart device.

### B. Pairing the antenna with App

- step 1. Check the MAC Address at your antenna unit (on the antenna or PI box / User manual)
- step 2. When you run the downloaded application, a connectable antenna unit is automatically detected
- step 3. Select the one that matches your antenna MAC Address  
There are two antenna MAC addresses, one starting with WM- and one starting with WP.  
For satellite search operation, must select a MAC address that starting with WP.
- step 4. Click the 'connect' button to complete Bluetooth connection between your antenna unit and smart device

## C. Basic Features

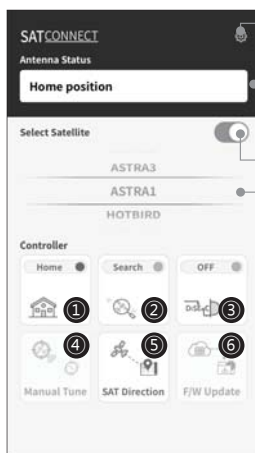

### Setting button

Firmware version, language setting can be checked

### Status display window

Indicates the current status of the antenna

### Antenna power ON/OFF

To power off the antenna, you must first power off the STB. Power off the STB, then press the power button to power off after the antenna moves to the home position. If the power button is pressed while the receiver is not powered off, the antenna only moves to the home position and the power does not turn off

### Satellite selection window

Select a satellite to search

- ① Used to move the antenna to the home position.  
The orange lamp blinks while moving to the home, and the green lamp turns on after it has completely moved to the home position
- ② Used to searching satellites.  
Select the desired satellite and press the button, the antenna will search for it. While searching for a satellite, the orange lamp flashes, and when a satellite is found, the green lamp lights up
- ③ Used to set DiSEqC support of set-top box.  
When DiSEqC is set, the orange lamp turns on and supports DiSEqC in the set-top box
- ④ Used to move the antenna manually.  
This option is only available after completing the satellite search.  
This option allows to manually move the antenna, but it does not guarantee optimal performance.
- ⑤ Used to check the direction of the selected satellite
- ⑥ Used to update the firmware of the antenna.  
To update the F/W, must select a MAC address starting with WM- instead of a MAC address starting with WP-.  
"NEW" message appears when there is a new updated version of F/W  
After completing the update, you need to unpair the antenna's WM-MAC address and re-pair with the WP-MAC address.

### 3-3. Quick reference

1. Turn on the remote control and select the unit that matches the MAC Address(starting with WM-) of your antenna.
2. Use the left and right arrow buttons to select the satellite and press the SET button.
3. Wait for the message 'FOUND SAT' to appear on the remote control screen.
4. When the satellite search is complete, watch the broadcast.



#### WARNING

When you physically move unit, the unit must be returned to HOME position to prevent damage.



#### NOTE

SNIPE PLATINUM will be automatically folded back to HOME position if vehicle moves faster than 30km/h when the unit is powered.

SNIPE PLATINUM supports the ignition function. If the ignition cable is connected, the antenna automatically moves to the home position when the vehicle starts.

## 4. Software Update

1. Download and install the Sat Connect app from the App store
2. Turn on the receiver power and PI BOX

**SELECT MAC**

**WM - E9 : FC : E4**

**PRESS SET**

3. Pair the app with the antenna. At this time, the antenna should select a MAC address starting with WM (instead of a MAC address starting with WP-)
4. Select [F/W Update] from the menu to update the antenna
5. After completing the update, must unpair the WM- MAC address of antenna and re-pairing with the WP- MAC address

# 5. Troubleshooting

There are a number of common issues that can affect the signal reception quality or the operation of the unit. The following sections address these issues and potential solutions.

## A. No function when power on the antenna

- i. Check again all the cable connections have been made correctly.
  - Connection between the power and the PI box.
  - Connection between the PI box and antenna.
- ii. Check if the power input cable has been damaged.
- iii. Check the battery polarities (+/-).
- iv. Check if the PI Box is powered on (Check Power LED of PI BOX is on)

## B. The remote control does not turn on

- i. Try pressing any button other than the DiSEqC button.
- ii. Check if the battery is properly inserted.
- iii. Check if the remote control's battery is exhausted.

## C. Fail to search the selected satellite

- i. Satellite signals can be blocked or degraded by buildings, trees. Make sure there are no obstructions in a southward direction.
- ii. Select another satellite as example Astra3, if this locks then select your desired satellite. ie Astra1.
- iii. Turn the unit off and then back on again and select desired satellite.
- iv. Turn off the STB or TV with DVB-S2-Tuner and start the satellite search again. Only switch on the STB or TV with DVB-S2-Tuner, after your sat system has found the satellite.

## D. Mechanical problems

- i. If the antenna does not move into desired position.
  - Try to power OFF/ON again.
- ii. If the antenna makes a noise whilst remaining static.
  - Try to power OFF/ON again. If problem persists, please contact local dealer/shop for assistance.

## E. Other issues

- i. If the system has been improperly wired, it will not operate properly. Contact local dealer/shop for assistance of cable damage.

# 6. Specifications

## 6-1. Dimension

### SNIPE PLATINUM

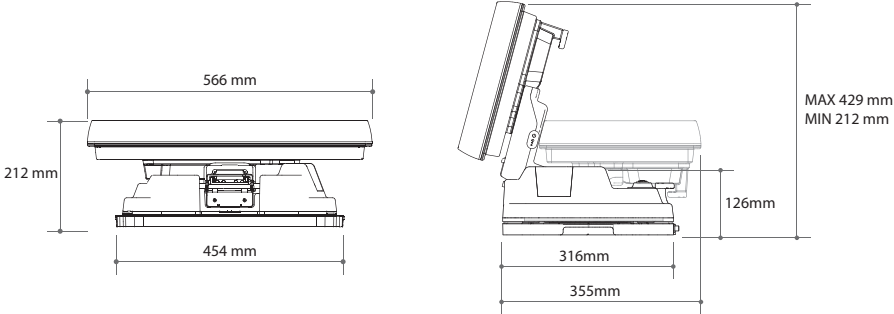

### PI box

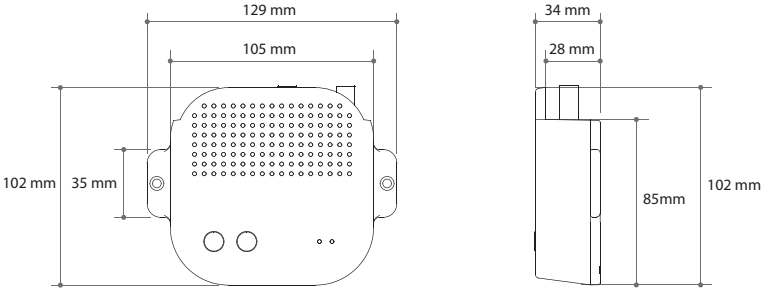

### Remote control

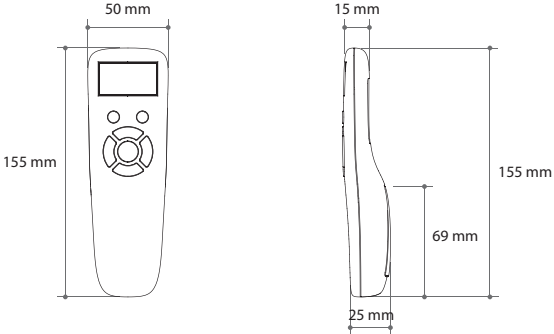



## 6-2. Specifications

<b>Model</b>	<b>SNIPE PLATINUM</b>	
<b>Input Frequency</b>	10.7 ~ 12.75 GHz	
<b>Polarization</b>	Vertical & Horizontal	
<b>Antenna Gain</b>	34.5 dBi @ 12.7 GHz	
<b>Size (W x D x H)</b>	(ANT) 566 X 367 X 212 mm	
<b>Weight</b>	(ANT) 11.6 kg / (RCU) 23 g	
<b>Min EIRP</b>	48 dBW	
<b>Angle Range (EL / AZ / SK)</b>	15° ~ 90° / 360° / -40° ~ +40°	
<b>Satellite Switching System</b>	DiSEqC	
<b>Satellite Searching Time</b>	180 seconds (average)	
<b>LNB</b>	<b>Output</b>	1 / 2 output (optional)
	<b>Output Frequency</b>	950 ~ 2,150 MHz
	<b>L.O. Frequency</b>	9.75 / 10.6 GHz
<b>Input Voltage</b>	DC 12 V	
<b>Power Consumption</b>	30 W (in searching)	

<b>Model</b>	<b>Remote control</b>	
<b>Frequency</b>	2.4 GHz	
<b>Support Bluetooth version</b>	Ver 4.2	
<b>BLE Gain</b>	<b>TX power</b>	up to +3 dBm
	<b>RX sensitivity</b>	down to -92 dBm
<b>Size (W x D x H)</b>	140 X 50 X 18 mm	
<b>Screen size (L X H)</b>	128 X 64 Pixels	
<b>Battery</b>	AAA X 2	

# 7. Caravan/Motorhome Installation

## 7-1 . Required space for installation

Please allow that there is enough space around for flat antenna section to complete a full 360° scan of the sky and return to the HOME position.

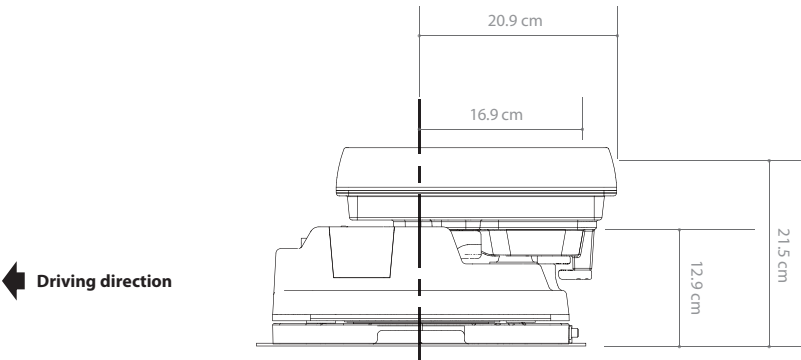
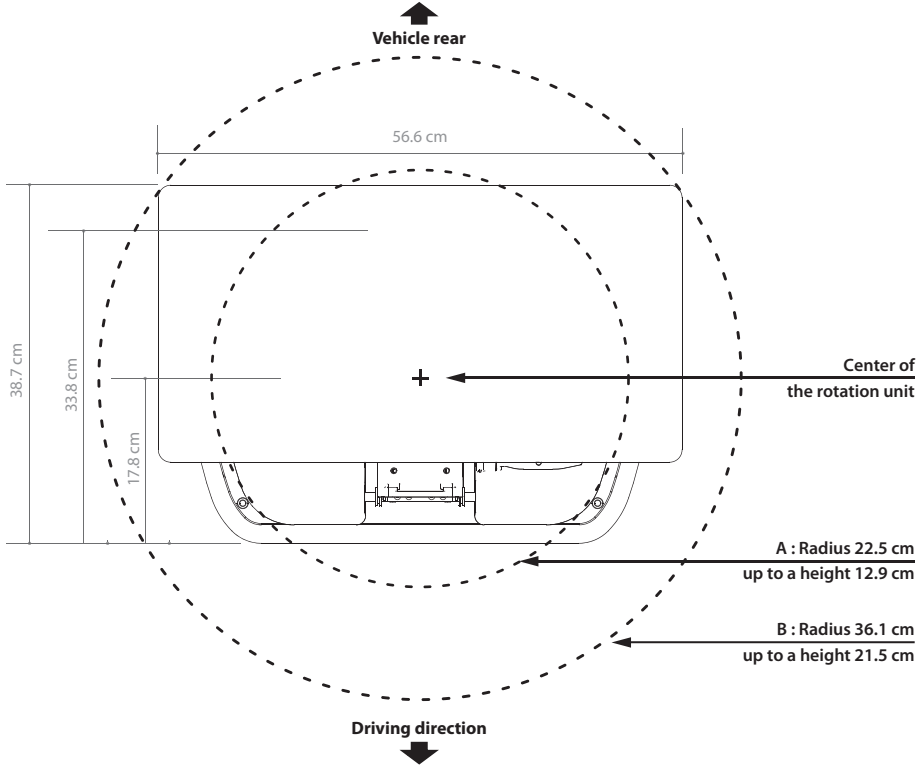

## 7-2. Equipment for installation

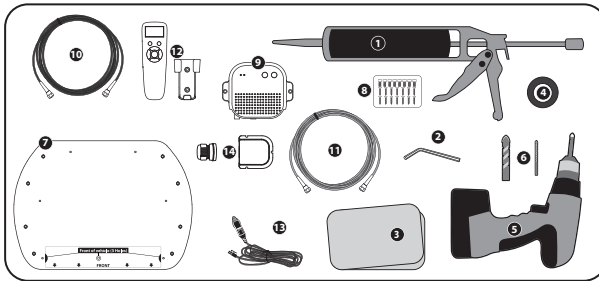

- ① Silicone
- ② Allen wrench
- ③ Cleaner
- ④ Masking tape
- ⑤ Power drill
- ⑥ 2mm drill bit, over 20mm drill bit
- ⑦ Mounting plate
- ⑧ M6 × 15(8) , M4 ×20(14)
- ⑨ PI box
- ⑩ PI cable (1.5m)
- ⑪ Signal cable (12m)
- ⑫ Remote controle, Remote controle bracket
- ⑬ Cigarette lighter adaptor (Power input cable)
- ⑭ Cable holder & gland

### ※ Mounting plate direction

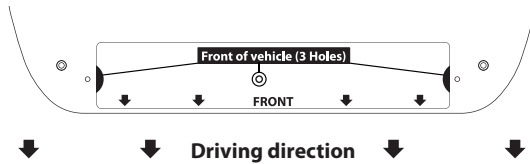

## 7-3. Instruction for installation

### A. Mounting plate installation on a vehicle roof

A-1

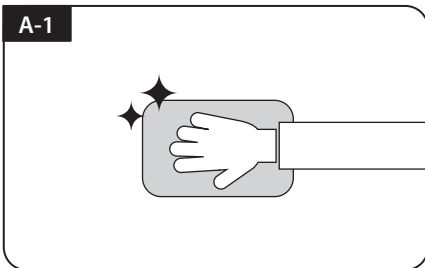

Clean the surface with cleaner

A-2

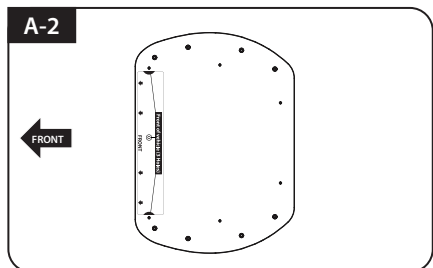

Locate mounting plate in the center of the vehicle roof

A-3

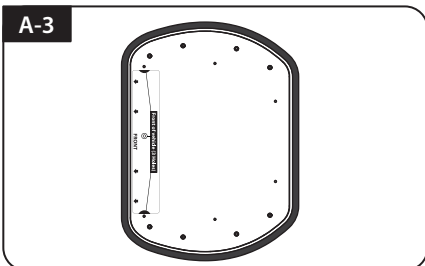

Attach masking tape outside of the mounting plate by 5mm away from the plate edges

A-4

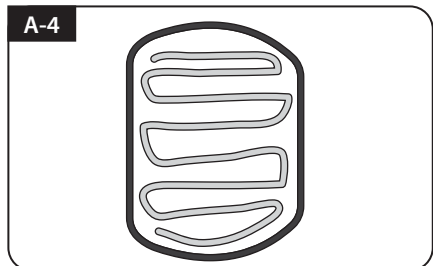

Put aside the mounting plate to apply silicone within the attached tape line but leave 2cm inward gap from the line

## B. Assemble 7pcs of M4x20 bolt to fix the mounting plate

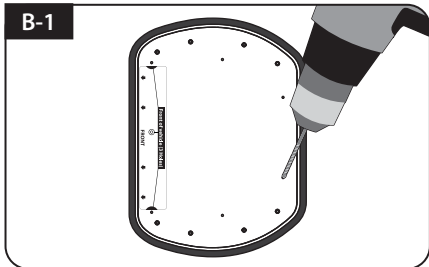

Place the mounting plate on the silicone and make 7 holes (2mm) with a power drill

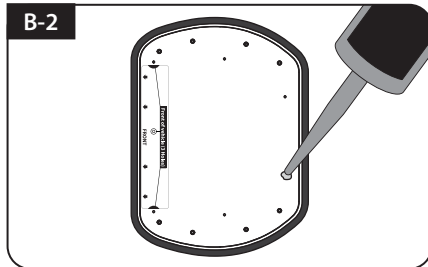

Apply silicone on the holes

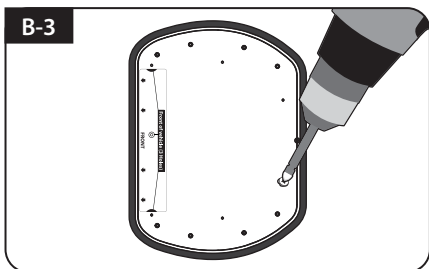

Assemble seven(7) of M4x20 screw

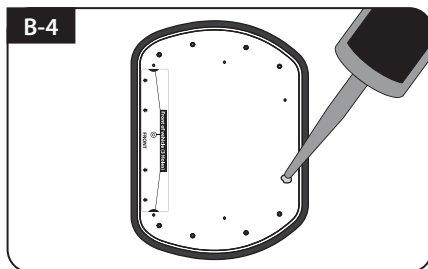

Re-apply silicone to cover bolts assembled

## C. Apply silicone between mounting plate and masking tape

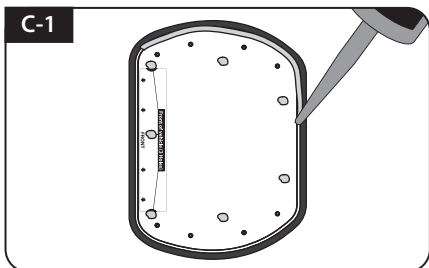

Apply silicone around mounting plate edges

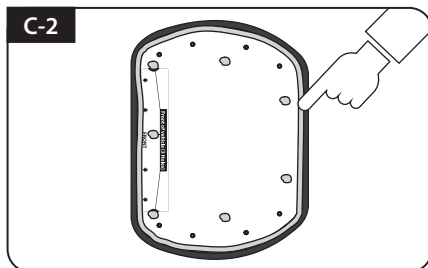

Tidy silicone surface

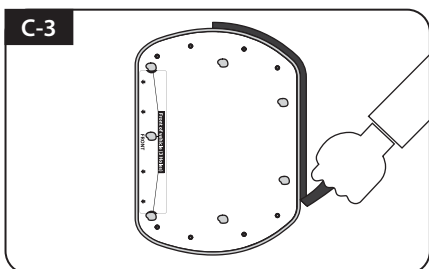

Remove masking tape and allow to dry

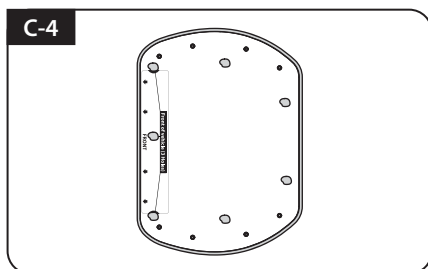

Prepare to place the antenna on to the upright bolts

## D. Fix mounting plate with 8 pcs of M6x15 bolt using allen wrench

D-1

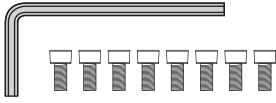

Parts required, allen wrench and eight(8) of M6x15 bolt

D-2

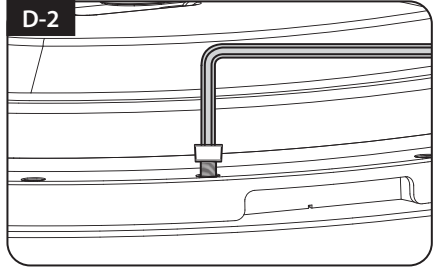

Place the antenna on mounting plate and tighten firmly each bolt by allen wrench

## E. Cable holder installation 1

E-1



Place cable holder 30cm away from the rear center of the antenna. Apply masking tape 5mm from away the outside of holder

E-2

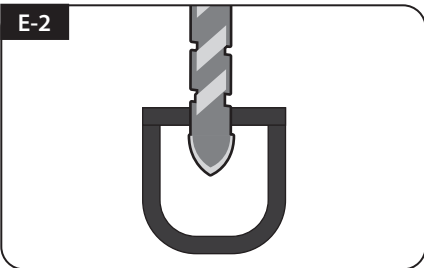

Drill a 20mm hole in the center of the tape marking

E-3

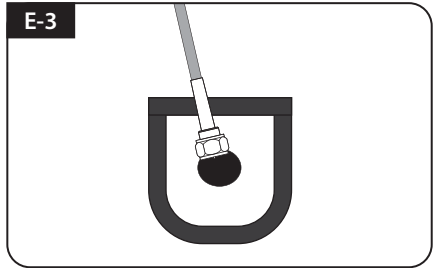

Make sure that hole size is minimum so that the cable can pass through

## F. Cable holder installation 2

F-1

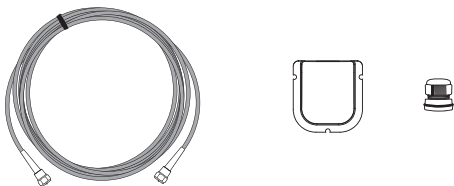

Signal cable, cable holder and gland are required

F-2

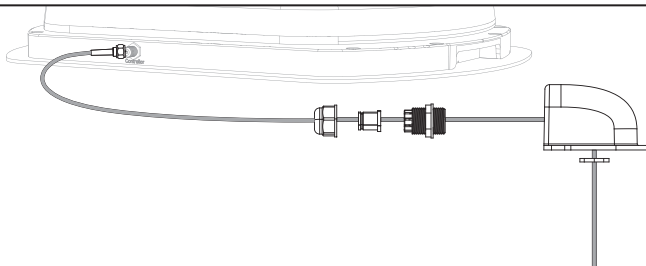

Set up required parts as above picture

F-3

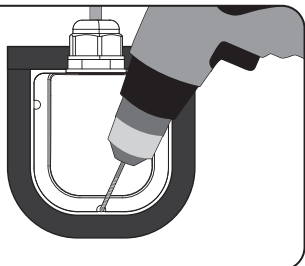

Place the assembled cable holder inside the tape marking and drill three(3) of 2mm holes

F-4

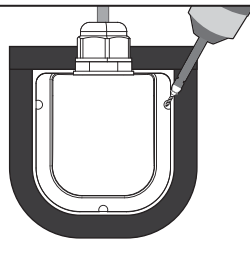

Fix cable holder on the vehicle roof with three(3) of M4 x 20 screws on drill holes made

F-5

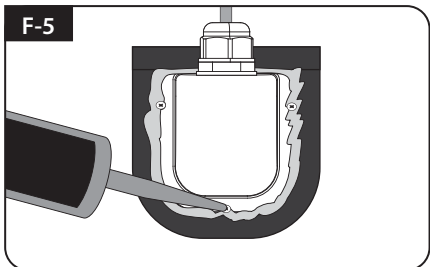

Apply silicone around cable holder and on the top of screws for waterproof

F-6

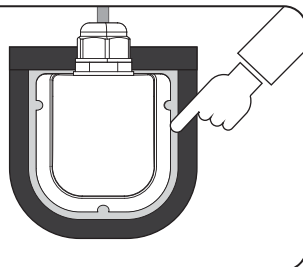

Connect cables to the ports of the antenna , remove masking tape and tidy silicone before dry

## G. PI box and Remote control installation

G-1



Get Power input cable and plug into cigar lighter socket (12V outlet)

G-2



To source power from car battery, cut off cigar-jack connector to take inner three cables out and peel off each to take copper cable out

G-3

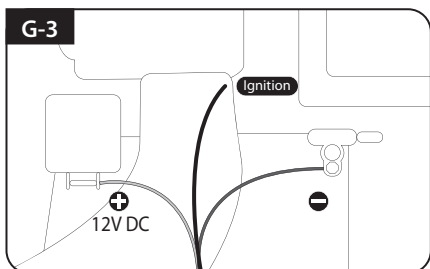

Match the power cables polarities to the battery polarities, red to red / black to black and white ignition cable to ignition port of the vehicle

G-4

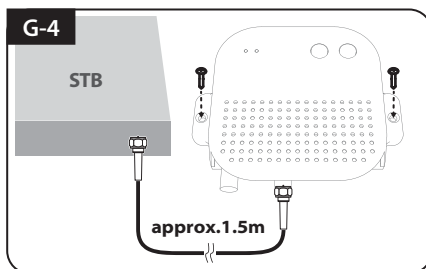

Fix PI Box where it should be fixed using two(2) of M4x20 screw

G-5

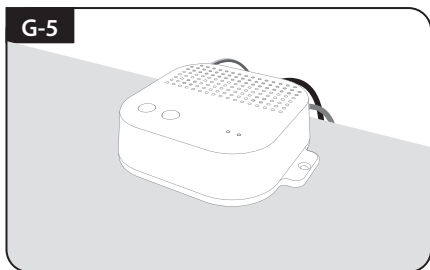

Connect power-PI box-receiver using cigarette lighter adaptor and PI cable

G-6

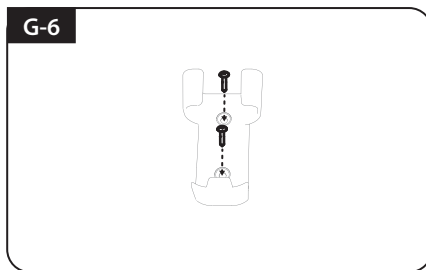

Fix Remote control bracket where it should be fixed using two(2) of M4x20 screw

# Inhaltsverzeichnis

## 1. Allgemeine Informationen

1-1. Produktvorstellung .....	2
1-2. Bestimmungsgemäße Verwendung .....	3
1-3. Sicherheitsanweisungen .....	3

## 2. Verpackungsinhalt

2-1. Lieferumfang .....	4
2-2. Teilebezeichnung .....	5

## 3. Bedienungsanweisungen

3-1. Anschlussdiagramm .....	6
3-2. Funktionsbeschreibung .....	7
3-3. Kurzanleitung .....	10

## 4. Software-Update .....

12

## 5. Störungsbehebung .....

14

## 6. Technische Daten

6-1. Abmessungen .....	15
6-2. Technische Daten .....	16

## 7. Wohnwagen / Wohnmobil Installations

7-1. Platzbedarf für die Installation .....	17
7-2. Ausrüstung für die Installation .....	18
7-3. Montage .....	18



# 1. Allgemeine Informationen

## 1-1. Produktvorstellung

SNIFE PLATINUM ist ein intelligentes Satelliten-TV-Empfangssystem, das sich automatisch auf einen voreingestellten Satelliten ausrichten kann, solange sich das System innerhalb des Footprints des ausgewählten Satelliten befindet.

SNIFE PLATINUM verwendet eine neue flache Antenne mit besserem Empfang als die reguläre SNIFE-Serie für eine bessere Leistung (Antennengewinn 34,5 dBi), nimmt jedoch nur den erforderlichen Platz ein, während die erforderlichen Einstellungen mit einem schlanken und agilen Antennenkörper vorgenommen werden.

Diese Anleitung beschreibt die Funktionen und den Betrieb von SNIFE PLATINUM, einem automatischen Skew-Satellitensystem mit Fernbedienungsfunktion.

Ein korrekter und sicherer Betrieb des Systems kann nur durch Befolgen der Anweisungen sowohl für die Installation als auch für den Betrieb sichergestellt werden.

Stellen Sie für den allgemeinen Betrieb sicher, dass das System immer freie Sicht zum Himmel hat. In Europa befinden sich alle Satelliten ungefähr am Äquator. Wenn der Signalstrahl des Satelliten durch Hindernisse wie Berge, Gebäude oder Bäume unterbrochen wird, funktioniert das Gerät nicht und es wird kein TV-Signal empfangen.

Weitere Informationen zur allgemeinen Verwendung dieses Geräts erhalten Sie vom örtlichen Händler.

## 1-2. Bestimmungsgemäße Verwendung

Dieses Produkt wurde für den tragbaren Einsatz oder die feste Installation in Fahrzeugen mit einer Höchstgeschwindigkeit von 130 km/h entwickelt.

Das Gerät ist so programmiert, dass es automatisch auf geostationäre Fernsehsatelliten zielt. Die Leistung wird von einem Standard-Fahrzeug-Bordnetz mit einer Nennspannung von 12V versorgt. Verwenden Sie bei Installationen am Fahrzeug ein Stromeingangskabel (Zigarettenanzünderkabel) zur Stromversorgung.

Für den mobilen Einsatz, optionales Netzteil von SNIPE PLATINUM Hersteller verwendet werden.

Die Verwendung des Geräts zu anderen als den angegebenen Zwecken ist nicht gestattet.

### **Beachten Sie bitte folgende Hinweise des Herstellers:**

- Es ist nicht möglich bei diesem Produkt Komponenten hinzuzufügen oder zu entfernen.
- Es dürfen keine anderen Komponenten, als ursprünglich geliefert, verwendet werden.
- Um die Installation abzuschließen strikt befolgen Sie alle Installationsanleitung in der mitgelieferten Bedienungsanleitung. Die Nichtbeachtung der Bedienungsanleitung kann zu Schäden an dem Gerät oder Fahrzeug führen.
- Das Produkt erfordert keine regelmäßige Wartung. Alle Servicearbeiten müssen in zugelassenen Servicecentern durchgeführt werden.
- Alle relevanten Richtlinien der Automobilindustrie müssen beachtet und eingehalten werden.
- Das Produkt darf nur auf soliden Fahrzeugdächern montiert werden.
- Falls Satellitensystem auf einem Fahrzeug angebracht ist, ist es zu vermeiden, das Fahrzeug in einer Bürstenwaschanlage, Waschstraße oder mit Hochdruckreinigern zu waschen.

## 1-3. Sicherheitsanweisungen

**Bitte lesen Sie sorgfältig die Bedienungsanleitung und befolgen Sie die Anweisungen in diesem Handbuch und verwenden Antenne für den vorgesehenen Zweck.**

**Stellen Sie bei der Montage Antenne bitte sicher, dass die Montage mit den mitgelieferten Kabeln erfolgt, und dass diese Kabel nicht in irgendeiner Weise verändert wurden.**

**Falls das Gerät im Ausland betrieben wird, beachten Sie bitte die dafür geltenden gesetzlichen Bestimmungen. Sie übernimmt als Nutzer des Geräts die Verantwortung dafür, das Gerät in Beachtung der relevanten Gesetze und Vorschriften zu betreiben.**

**Der Hersteller haftet nicht für Verluste oder Schäden, die durch Anschluss an ungeeigneten Stromquellen, Einsatz falscher Anschlusskabel oder unsachgemäße Installation mittelbar oder unmittelbar an dem Gerät, Fahrzeug oder anderen Geräten entstanden sind.**

# 2. Verpackungsinhalt

## 2-1. Lieferumfang

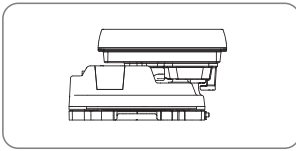

Haupteinheit

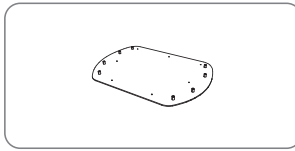

Montageplatte

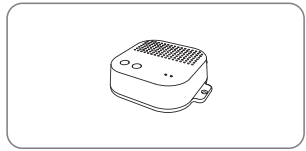

PI-box

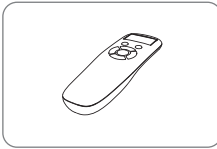

Fernbedienung

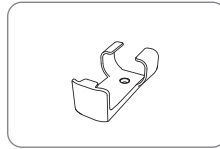

Fernbedienungshalterung



Stromversorgungskabel  
(Zigarettenanzünder-Kabel)

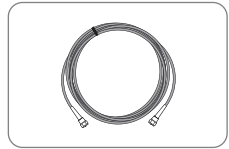

Signalkabel - 12m  
(x2 für optionale 2 Ausgänge)

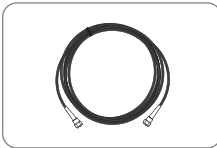

PI-Kabel - 1,5 m

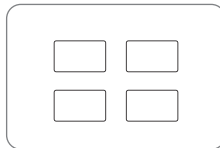

Basispolster

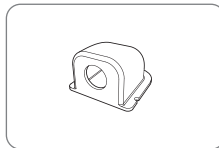

Kabelhalter

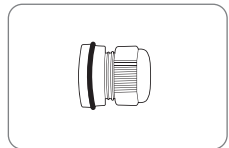

Kabelverschraubung

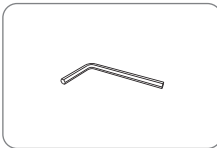

Inbusschlüssel

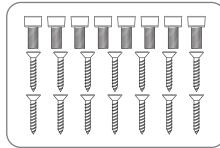

M6 x 15(8), M4 x 20(14)

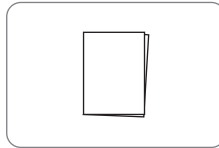

Bedienungsanleitung

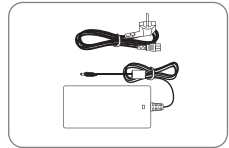

Netzteil  
(Optional)

- ※ Die tatsächlichen Komponenten können sich von den obigen Bildern unterscheiden.
- ※ Das Gerät kann mit einer Autobatterie versorgt werden. Um ein Kabel für die Stromversorgung herzustellen, schneiden Sie den Zigarettenanzünder ab und entfernen die Isolierung der Kupferkabel.
- ※ Nur ein Netzteil des Herstellers der SNIPE Serie stellt die korrekte Funktion sicher und sollte verwendet werden.
- ※ Netzteil muss separat erworben werden. Bitte fragen Sie lokalen Händler/Laden für weitere Informationen.

# 2-2. Teilebezeichnung

## Haupteinheit

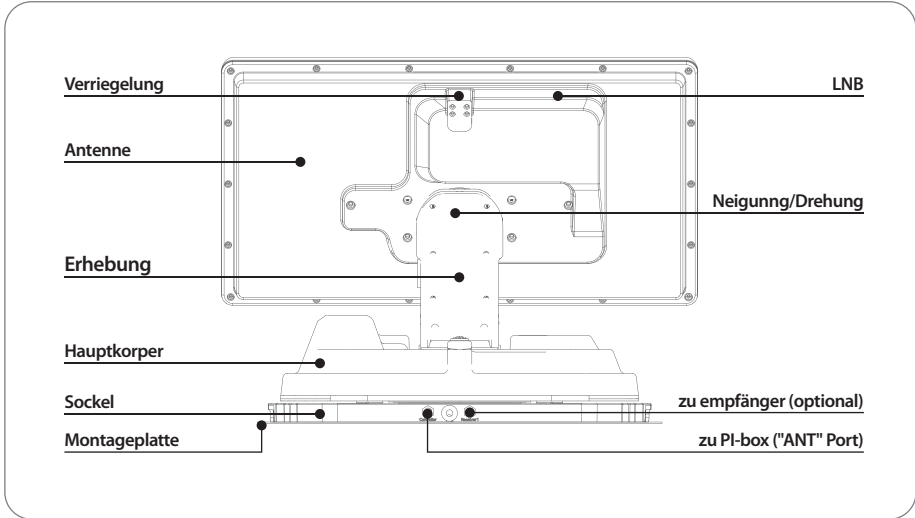

## PI-box

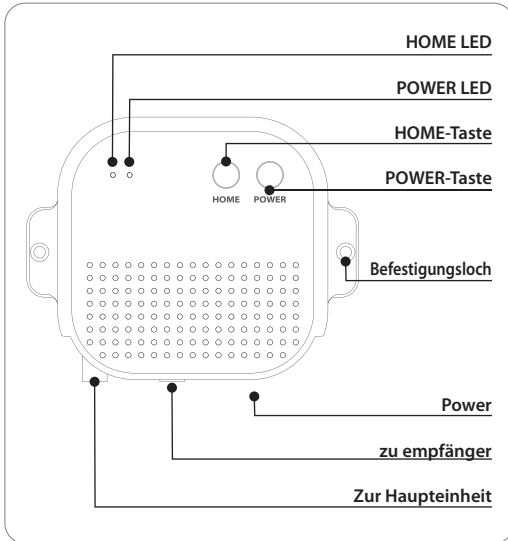

## Fernbedienung

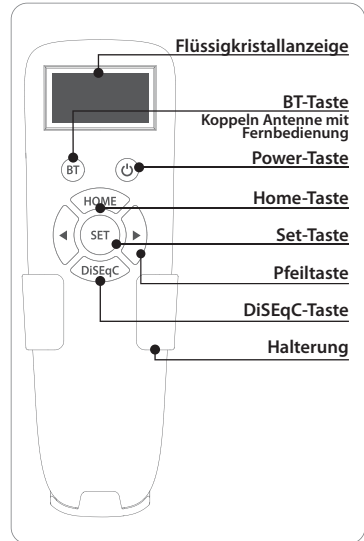

# 3. Bedienungsanweisungen

## 3-1. Anschlussdiagramm

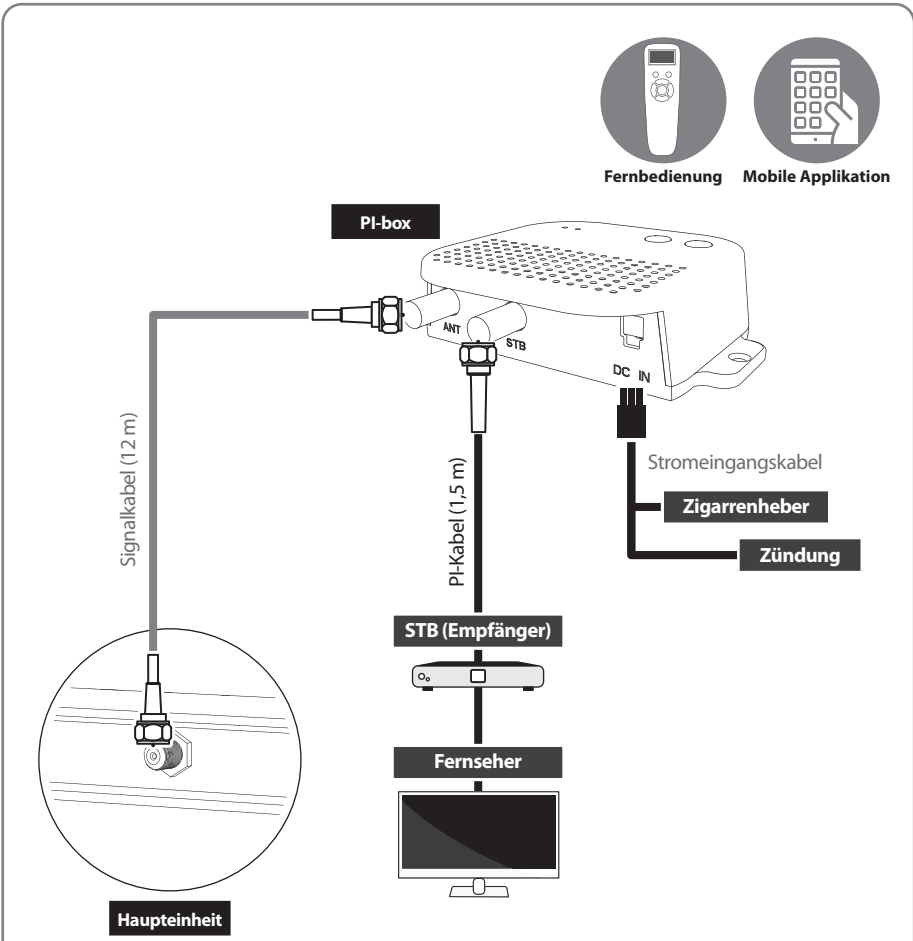

- \* Schalten Sie den PI-box, nachdem alle Kabel Verbindungen hergestellt sind.
- \* Wenn die Antenne nicht verwendet wird, schalten die PI-box ausgeschaltet.



### mobiler Einsatz

Bringen 4 Basispolster an der Bodenplatte.

## 3-2. Functional description

### 1. PI box

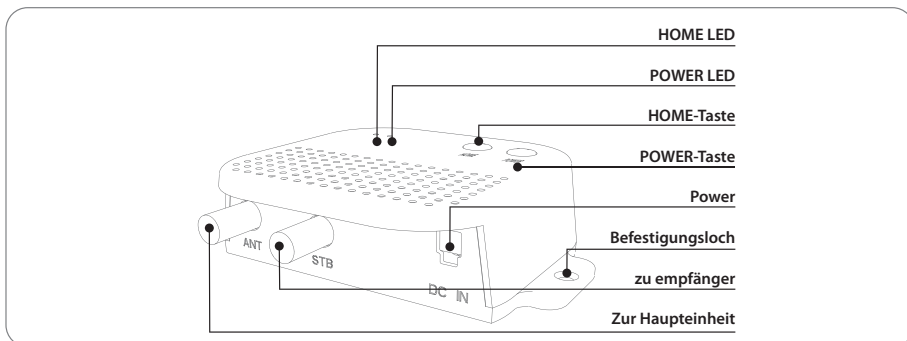

#### A. HOME-Taste / HOME-LED (Blau)

- i. Wenn die Home-Taste gedrückt wird, bewegt sich die Antenne in die Home-Position
- ii. Die HOME-LED leuchtet, wenn sich die Antenne in der Ausgangsposition befindet, und blinkt, wenn die Antenne von einer anderen Position in die Ausgangsposition bewegt wird

#### B. POWER-Taste / POWER-LED (Rot)

- i. POWER Ein- / LED Ein-
  - a. Drücken Sie die POWER-Taste, um die PI-Box einzuschalten und die Antenneneinheit mit Strom zu versorgen
- ii. POWER Aus- / LED Aus-
  - a. Um den PI auszuschalten, müssen Sie zuerst die STB ausschalten
  - b. Wenn die STB ausgeschaltet ist, halten Sie die POWER-Taste länger als 3 Sekunden gedrückt, um die Stromversorgung auszuschalten. (Power-LED aus)  
Befindet sich die Antenne zu diesem Zeitpunkt nicht in der HOME-position (z. B. in Richtung des Satelliten), wird die PI-Box ausgeschaltet, nachdem die Antenne in die HOME-position gebracht wurde
  - c. Wenn die STB nicht ausgeschaltet ist, schaltet sich die PI-Box auch beim Drücken des Netzschalters nicht aus und die POWER-LED blinkt, um anzuzeigen, dass die STB eingeschaltet ist.  
Zu diesem Zeitpunkt schaltet sich der PI nicht aus und nur die Antenne bewegt sich in die HOME-position.

#### C. Grundfunktionen

- i. Energiesparmodus
  - a. Beim Empfang eines Sendesignals oder wenn sich die Antenne in der Ausgangsposition befindet, arbeitet die Antenne nur mit dem Strom von der STB
  - b. Bei der Suche nach einem Satelliten oder wenn sich die Antenne bewegt, wechselt sie automatisch zu dem Strom von der PI-Box

## 2. Fernbedienung

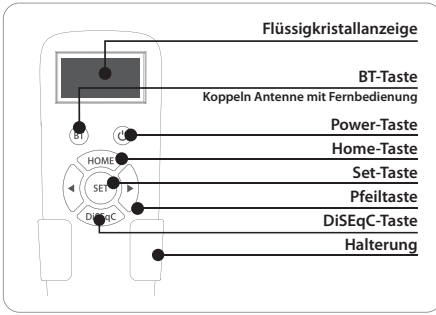

### A. Schlafmodus – Energiesparmodus

- i. Wenn es länger als 15 Sekunden nicht verwendet wird, wechselt es in den Energiesparmodus. (Wenn die Batterie in die Fernbedienung eingelegt ist)
- ii. Um aus dem Energiesparmodus zurückzukehren, drücken Sie nur die SET-Taste.

### B. BT-Einstellung

#### i. BT-Taste

- a. Drücken Sie die BT-Taste, um zum BT-Einstellungsbildschirm zu wechseln. Mit dem Pfeil zur gewünschten Funktion wechseln und mit der SET-Taste
- b. Halten Sie die BT-Taste länger als 5 Sekunden gedrückt, um die Fernbedienung zurückzusetzen

**SELECT MAC**

**WP - E9 : FC : E4**

**PRESS SET**

Wenn Sie Antenne und Fernbedienung zum ersten Mal verwenden oder die in der Fernbedienung gespeicherte Antennenliste löschen, erscheint eine Liste der Produkte, die angeschlossen werden können.

Drücken Sie die linke und rechte Taste auf der Fernbedienung, um die MAC-Adresse Ihrer Antenneneinheit auszuwählen, und drücken Sie die SET-Taste, um eine Verbindung zur Fernbedienung herzustellen

SNIPE PLATINUM hat zwei MAC-Adressen, also müssen Sie genau nach der Verwendung auswählen

**WP - XX : XX : XX**

MAC-Adresse der PI BOX von SNIPE PLATINUM.

Wenn Sie Antenne und Fernbedienung zum ersten Mal verwenden, müssen Sie eine MAC-Adresse auswählen, die mit WP beginnt

**WM - XX : XX : XX**

MAC-Adresse beginnend mit WM wird für spezielle Operationen verwendet und sollte nicht in allgemeinen Situationen ausgewählt werden.

Einzelheiten finden Sie unter [G. Zusatzfunktion]

**W - XX : XX : XX**

**W - XX : XX**

or

Bei Verwendung allgemeiner Bedienvorgänge wird es auf dem Fernbedienungsbildschirm abgekürzt angezeigt

**BT SET**

**REMOVE MAC**

**PRESS SET**

Löschen Sie die in der Fernbedienung gespeicherte MAC-Adresse der Antenne. Wird verwendet, um eine Verbindung zu anderen Produkten herzustellen

## C. Power-Taste

### i. EINSCHALTEN

- a. Wenn Sie die POWER-Taste auf der Fernbedienung drücken, schaltet sich der PI ein und die Antenne wird eingeschaltet

**W - E9 : FC**  
**Press POWER**

Wird angezeigt, wenn PI ausgeschaltet ist. Wenn Sie den Netzschalter drücken, ändert sich der Bildschirm wie unten gezeigt

**W - E9 : FC**  
**PI POWER ON**

Wird angezeigt, wenn PI eingeschaltet ist (erscheint etwa 2 Sekunden lang)

### ii. AUSSCHALTEN

- a. Drücken Sie die Power-Taste der Fernbedienung und halten Sie sie länger als 3 Sekunden gedrückt, um die PI-Box auszuschalten, nachdem die Antenne in die HOME-position bewegt wurde
- b. Um die PI-Box auszuschalten, müssen Sie zuerst die STB ausschalten.  
Die Zustände der STB-Strom können auf dem Fernbedienungsbildschirm überprüft werden

**W - E9 : FC**  
**Press POWER**

Wird angezeigt, wenn die PI (Antenne) ausgeschaltet ist

**W - E9 : FC**  
**Now STB On**  
**Home**

Zeigt an, dass der PI nicht ausgeschaltet werden kann, weil die STB eingeschaltet ist (erscheint etwa 1 Sekunde lang)

- c. Wenn die STB ausgeschaltet ist, drücken Sie die POWER-Taste der Fernbedienung. Die Strom des PI wird ausgeschaltet, nachdem die Antenne in die HOME-position gebracht wurde (wenn sich die Antenne nicht in der HOME-position befindet).
- d. Wenn die STB nicht ausgeschaltet wird, schaltet sich die PI BOX auch dann nicht aus, wenn Sie die Netztaaste auf der Fernbedienung drücken, und der Fernbedienungsbildschirm zeigt an, dass die STB eingeschaltet ist. Zu diesem Zeitpunkt schaltet der PI nicht ab und nur die Antenne bewegt sich in die HOME-position

## D. Grundfunktionen

**CONNECTING**  
**Remote control**  
**Version : XX**

Die Fernbedienung sucht automatisch nach einer Antenneneinheit in der Nähe. Wenn bereits eine Antenne angeschlossen wurde, schließen Sie diese sofort an

**W - E9 : FC**  
**Connected**

Wenn die Fernbedienung und die Antenne angeschlossen sind, wird die Meldung „Connected“ angezeigt



<b>W - E9 : FC</b>
<b>ASTRA 1</b>
<b>Home</b>

Die MAC-Adresse der angeschlossenen Antenne, der für die Antenne eingestellte Satellitenname und der aktuelle Status werden angezeigt.

Drücken Sie die linke oder rechte Pfeiltaste, um den gewünschten Satelliten auszuwählen und drücken Sie die SET-Taste, um nach dem Satelliten zu suchen.

HOME - Wenn sich die Antenne in der HOME-position befindet

Searching - Wenn die Antenne nach Satelliten sucht

Found SAT - Wenn die Satellitensuche abgeschlossen ist

Mov To Home - Die Antenne bewegt sich in die HOME-position

## E. DiSEqC-Einstellung

<b>W - E9 : FC</b> <b>D</b>
<b>ASTRA 1</b>
<b>Found SAT</b>

Durch Drücken der DiSEqC-Taste werden die DiSEqC-Einstellungen der Antenneneinheit geändert.

Der DiSEqC-Modus wird durch das [D]-Zeichen in der ersten Zeile angezeigt

Die DiSEqC-Funktion ist deaktiviert, wenn sich die Antenne in der HOME-Position befindet.

Um DiSEqC zu verwenden, drücken Sie die DiSEqC-Taste, um die Funktion zu aktivieren, wenn die Meldung „Searching“ oder „Found SAT“ auf dem Fernbedienungsbildschirm erscheint

Wenn der Benutzer die STB für die Verwendung von DiSEqC 1.1 einrichtet, muss die Liste der DiSEqC-Satelliten in der STB in derselben Reihenfolge eingestellt werden wie die Liste der Satelliten in SNIPE.

Siehe SNIPEs Vorsatelliten für DiSEqC 1.1 unten

NO	LNB	Satellit
1	LNB 1	Turksat
2	LNB 2	ASTRA2
3	LNB 3	ASTRA3
4	LNB 4	ASTRA1
5	LNB 5	Hot Bird
6	LNB 6	Eutelsat 9
7	LNB 7	ASTRA 4
8	LNB 8	Thor
9	LNB 9	Eutelsat 5W
10	LNB 10	Hispasat
11	LNB 11	USER1
12	LNB 12	USER2

## F. Fehlermeldung

<b>W - E9 : FC D</b>	Tritt während des Betriebs ein Fehler auf, erscheint der Fehlercode mit der Fehleranweisung
<b>ASTRA 1</b>	Error ELdn : EL Bewegung
<b>Error ELdn</b>	Error COM : Kommunikationsfehler

Wenn eine Fehlermeldung erscheint, schalten Sie die STB und PI aus, trennen Sie alle angeschlossenen Kabel und schließen Sie sie wieder an

## G. Zusatzfunktion

<b>SELECT MAC</b>	MAC-Adressen, die mit WM beginnen, werden für spezielle Vorgänge verwendet. Beim Pairing mit dem Produkt unter Verwendung dieser MAC-Adresse können andere Funktionen nicht verwendet werden (z. B. Satellitensuche).
<b>WM - E9 : FC : E4</b>	
<b>PRESS SET</b>	Wählen Sie im normalen Betrieb keine andere Option als den Notfallmodus oder den Firmware-Aktualisierungsmodus

### ※ Notfallmodus

Wenn die Antenne in einem abnormalen Zustand gestoppt wird und auf der Fernbedienung „ERROR Com“ angezeigt wird (oder der PI ausgefallen ist), kann die Antenne durch den folgenden Vorgang in ihre HOME-position zurückgebracht werden

1. Anstelle von PI ein weiteres 24V Netzteil direkt an die Antenne anschließen. (Über Koaxialkabel)
2. Koppeln Sie, indem Sie eine MAC-Adresse beginnend mit WM- anstelle einer WP- mit der App oder Fernbedienung auswählen
3. Wenn Sie die Home-Taste auf der Fernbedienung drücken, kehrt die Antenne in die Home-Position zurück

## 3. Mobile App

### A. Laden Sie die App aus dem App Store herunter (Android/iOS)

Suchen Sie im App Store nach SELFSAT und laden Sie die App "SAT CONNECT" herunter

- ※ Bevor Sie diese App verwenden, müssen Sie die BT- und GPS-Funktion auf Ihrem Smart-Gerät aktivieren.

### B. Antenne mit App koppeln

- Schritt 1. Überprüfen Sie die MAC-Adresse an Ihrer Antenneneinheit (auf der Antenne oder PI-Box / Bedienungsanleitung)
- Schritt 2. Wenn Sie die heruntergeladene Anwendung ausführen, wird automatisch eine anschließbare Antenneneinheit erkannt
- Schritt 3. Wählen Sie diejenige aus, die Ihrer Antennen-MAC-Adresse entspricht  
Es gibt zwei Antennen-MAC-Adressen, eine beginnt mit WM- und eine beginnt mit WP. Für den Satellitensuchbetrieb muss eine MAC-Adresse ausgewählt werden, die mit WP beginnt
- Schritt 4. Klicken Sie auf die Schaltfläche "Connect", um die Bluetooth-Verbindung zwischen Ihrer Antenneneinheit und dem Smart-Gerät herzustellen

## C. Grundfunktionen

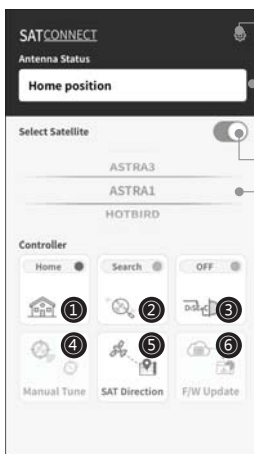

### Einstelltaste

Firmware-Version, Spracheinstellung kann überprüft werden

### Statusanzeigefenster

Zeigt den aktuellen Status der Antenne an

### Antennenstrom EIN/AUS

Um die Antenne auszuschalten, müssen Sie zuerst die STB ausschalten.

Schalten Sie die STB aus und drücken Sie dann den POWER-Taste, um das PI-Box auszuschalten, nachdem sich die Antenne in die HOME-position bewegt hat.

Wird der POWER-Taste gedrückt, während der Receiver nicht ausgeschaltet ist, bewegt sich die Antenne nur in die HOME-position und der Strom wird nicht ausgeschaltet

### Satellitenauswahlfenster

Wählen Sie einen Satelliten für die Suche aus

- ① Wird verwendet, um die Antenne in die HOME-position zu bewegen.  
Die orangefarbene Lampe blinkt während der Fahrt zur Ausgangsposition und die grüne Lampe schaltet sich ein, nachdem sie vollständig in die Ausgangsposition gefahren ist
- ② Wird für die Suche nach Satelliten verwendet.  
Wählen Sie den gewünschten Satelliten aus und drücken Sie die Taste, die Antenne sucht danach. Während der Suche nach einem Satelliten blinkt die orangefarbene Lampe, und wenn ein Satellit gefunden wird, leuchtet die grüne Lampe
- ③ Wird verwendet, um die DiSEqC-Unterstützung der STB einzustellen.  
Wenn DiSEqC eingestellt ist, leuchtet die orangefarbene Lampe und unterstützt DiSEqC in der STB
- ④ Wird verwendet, um die Antenne manuell zu bewegen.  
Diese Option ist erst nach Abschluss der Satellitensuche verfügbar.  
Diese Option ermöglicht das manuelle Verschieben der Antenne, garantiert jedoch keine optimale Leistung
- ⑤ Wird verwendet, um die Richtung des ausgewählten Satelliten zu überprüfen
- ⑥ Wird verwendet, um die Firmware der Antenne zu aktualisieren.  
Zum Aktualisieren der Firmware der Antenne, muss eine MAC-Adresse beginnend mit WM- anstelle einer MAC-Adresse beginnend mit WP- ausgewählt werden.  
Die Meldung "NEU" wird angezeigt, wenn eine neue aktualisierte Version von F/W vorliegt  
Nach Abschluss des Updates müssen Sie die WM-MAC-Adresse der Antenne entkoppeln und erneut mit der WP-MAC-Adresse koppeln

### 3-3. Kurzübersicht

1. Schalten Sie die Fernbedienung ein und wählen Sie das Gerät, das der MAC-Adresse Ihrer Antenne entspricht.
2. Wählen Sie mit der linken und rechten Pfeiltaste den Satelliten aus und drücken Sie die SET-Taste.
3. Warten Sie, bis die Meldung 'FOUND SAT' auf dem Fernbedienungsbildschirm erscheint.
4. Wenn die Satellitensuche abgeschlossen ist, sehen Sie sich die Sendung an.



#### WARNUNG

Wenn Sie das Gerät physisch bewegen, muss das Gerät in die HOME-Position zurückgebracht werden, um Schäden zu vermeiden.



#### Hinweis

SNIFE PLATINUM wird automatisch in die HOME-Position zurückgeklappt, wenn sich das Fahrzeug bei eingeschaltetem Gerät schneller als 30 km/h bewegt.

SNIFE PLATINUM unterstützt die Zündfunktion. Bei angeschlossenem Zündkabel fährt die Antenne beim Starten des Fahrzeugs automatisch in die HOME-Position.

## 4. Software-Update

1. Laden Sie die Sat Connect App aus dem App Store herunter und installieren Sie sie
2. Schalten Sie den STB(Empfänger) und die PI BOX ein

**SELECT MAC**

**WM - E9 : FC : E4**

**PRESS SET**

3. Koppeln Sie die App mit der Antenne. Zu diesem Zeitpunkt sollte die Antenne eine MAC-Adresse auswählen, die mit WM beginnt (anstelle einer MAC-Adresse, die mit WP- beginnt).
4. Wählen Sie [F/W Update] aus dem Menü, um die Antenne zu aktualisieren
5. Nach Abschluss des Updates müssen Sie die WM-MAC-Adresse der Antenne entkoppeln und erneut mit der WP-MAC-Adresse koppeln

# 5. Störungsbehebung

Es gibt eine Reihe Ursachen, die die Signalempfangsqualität oder den Betrieb des Gerät beeinträchtigen können. Der folgende Abschnitt befasst sich mit den häufigsten Ursachen und deren eventuellen Lösungen.

## A. Keine Funktion beim Einschalten der Antenne

- i. Überprüfen Sie erneut, ob alle Kabelverbindungen korrekt hergestellt wurden.
  - Überprüfen Sie die Verbindung zwischen Stromversorgung und PI-Box.
  - Überprüfen Sie die Verbindung zwischen der PI-Box und der Antenne.
- ii. Überprüfen Sie, ob das Stromeingangskabel beschädigt wurde.
- iii. Überprüfen Sie die Batteriepolartitäten (+/-).
- iv. Überprüfen Sie, ob die PI-Box eingeschaltet ist (Überprüfen Sie, ob die Power-LED der PI-Box leuchtet).

## B. Die Fernbedienung lässt sich nicht einschalten

- i. Versuchen Sie, eine andere Taste als die DiSEqC-Taste zu drücken.
- ii. Überprüfen Sie, ob der Akku richtig eingelegt ist.
- iii. Überprüfen Sie, ob der Akku der Fernbedienung leer ist.

## C. Der ausgewählte Satellit kann nicht durchsucht werden

- i. Satellitensignale können durch Gebäude oder Bäume blockiert oder beeinträchtigt werden. Stellen Sie sicher, dass sich in südlicher Richtung keine Hindernisse befinden.
- ii. Wählen Sie einen anderen Satelliten als Beispiel für Astra3. Wenn dies sperrt, wählen Sie den gewünschten Satelliten aus. dh Astra1.
- iii. Schalten Sie das Gerät aus und wieder ein und wählen Sie den gewünschten Satelliten aus.
- iv. Schalten Sie den Receiver oder den Fernseher mit DVB-S2-Tuner aus und starten Sie den Suchvorgang erneut. Schalten Sie den Receiver oder den Fernseher mit DVB-S2-Tuner erst ein, nachdem Ihre Sat-Anlage den Satelliten gefunden hat.

## D. Mechanische Probleme

- i. Die Antenne hängt in einer bestimmten Position fest und bewegt sich nicht.
  - Schalten Sie den Netzschalter aus und wieder ein.
- ii. Die Antenne macht während der Bewegung knackende Geräusche und hängt in einer Stellung fest.
  - Schalten Sie den Netzschalter aus und wieder ein. Bei weiter bestehenden Problemen wenden Sie sich an lokalen Händler/Laden.

## D. Weitere Ursachen

- i. Wenn die Kabel des Systems nicht ordnungsmäßig angeschlossen sind, läuft das System nicht einwandfrei. Im Falle eines Kabelschadens, wenden Sie sich bitte an lokalen Händler/Laden.

# 6. Technische Daten

## 6-1. Abmessungen

### SNIPE PLATINUM

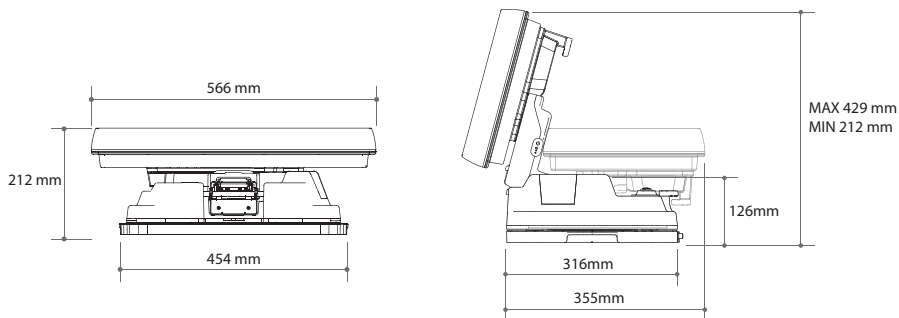

### PI-box

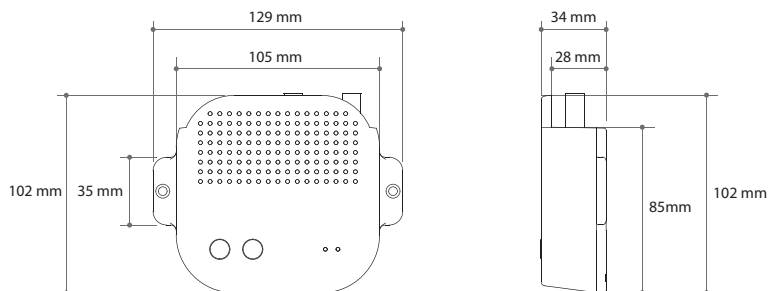

### Fernbedienung

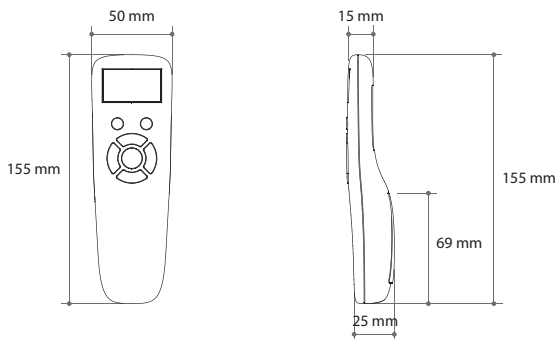

## 6-2. Technische Daten

<b>Modell</b>	<b>SNIFE PLATINUM</b>	
<b>Eingangsfrequenz</b>	10.7 ~ 12.75 GHz	
<b>Polarisation</b>	Horizontal / Vertikal	
<b>Antennengewinn</b>	34.5 dBi @ 12.7 GHz	
<b>Abmessungen ( W x D x H )</b>	(ANT) 566 X 367 X 212 mm	
<b>Gewicht</b>	(ANT) 11.6 kg / (RCU) 23 g	
<b>Min EIRP</b>	48 dBW	
<b>Winkelbereich (EL/AZ/SK)</b>	15° ~ 90° / 360° / -40° ~ +40°	
<b>Satellitenvermittlungssystem</b>	DiSEqC	
<b>Satellitensuchzeit</b>	180 Sekunden (AVG)	
<b>LNB</b>	<b>Ausgang</b>	1 (Optional 2 Ausgänge)
	<b>Ausgangsfrequenz</b>	950 ~ 2,150 MHz
	<b>L.O. frequenz</b>	9.75 / 10.6 GHz
<b>Spannungsversorgung</b>	DC 12 V	
<b>Stromverbrauch</b>	30 W (während des Suchlaufs)	

<b>Modell</b>	<b>Fernbedienung</b>	
<b>Frequenz</b>	2.4 GHz	
<b>Unterstützt Bluetooth-Version</b>	Ver 4.2	
<b>BLE gewinn</b>	<b>Sendeleistung</b>	bis zu +3 dBm
	<b>Empfangsempfindlichkeit</b>	bis auf -92 dBm
<b>Abmessungen (W x D x H)</b>	140 X 50 X 18 mm	
<b>Flüssigkristall Abmessungen (L X H)</b>	128 x 64 Pixel	
<b>Batterie</b>	AAA X 2	

# 7. Wohnwagen / Wohnmobil Installations

## 7-1 . Platzbedarf für die Installation

Achten Sie darauf , dass genügend Platz für die fach SNIPE PLATINUM, ebenso wie für den Betriebsbereich ( Aktionsradius ).

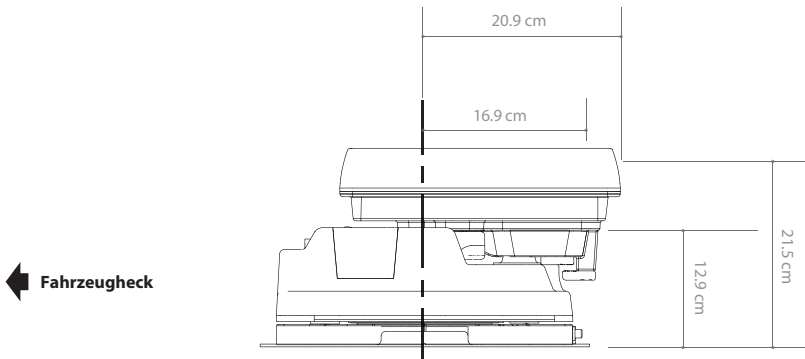
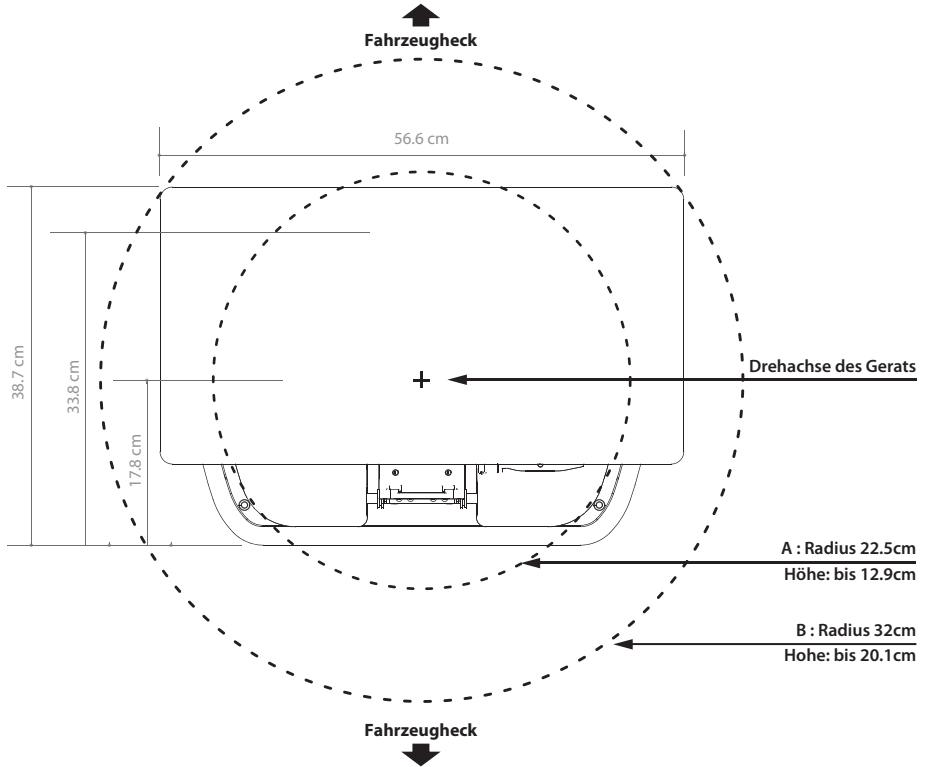



## 7-2. Ausrüstung für die Installation

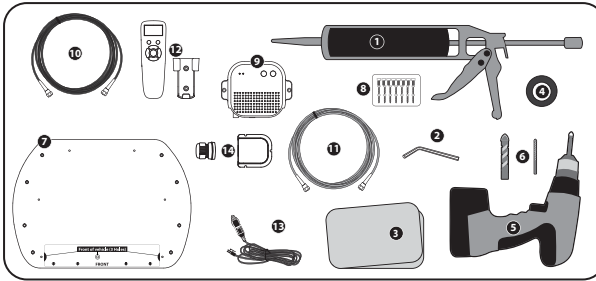

- 1 Silikon
- 2 Inbusschlüssel
- 3 Reiniger
- 4 Abdeckband
- 5 Bohrmaschine
- 6 2mm Bohrer, über 20mm Bohrer
- 7 Montageplatte
- 8 M6 x 15(8), M4 x 20(14)
- 9 PI-box
- 10 PI-kabel (1,5m)
- 11 Signalkabel (12 m)
- 12 Fernbedienung, Fernbedienungshalterung
- 13 Stromversorgungskabel (Zigarettenanzünder-Kabel)
- 14 Kabelverschraubung & Kabelhalter

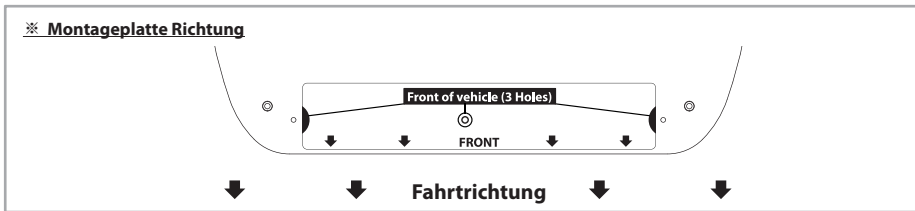

## 7-3. Montage

### A. Montageplatte Installation auf dem Autodach

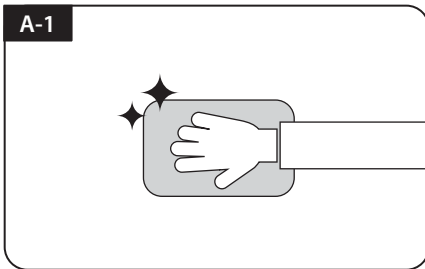

Reinigen Sie die Oberfläche mit Reiniger

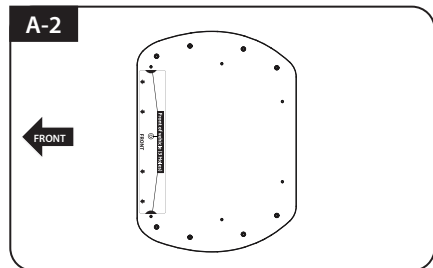

Suchen Montageplatte in der Mitte Autodach

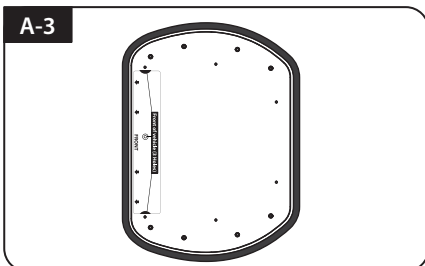

Bringen abdeckband um die Montageplatte neben 5mm

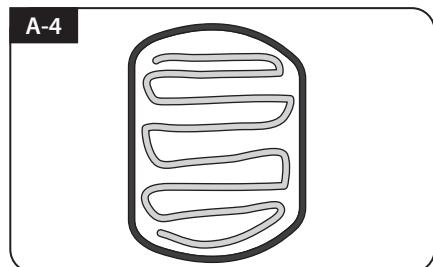

Beiseite legen Montageplatte zum Silikon innerhalb der angeschlossenen abdeckband, aber lassen Sie 2cm innen Lücke von der Linie

## B. Montieren Sie 7pcs der M4x20 Schraube der Montageplatte zu befestigen

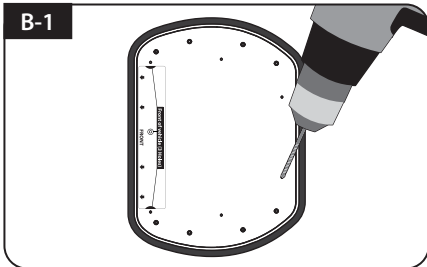

Platzieren Sie das Montageplatte auf der Silikon, und machen 7 Bohrungen (2 mm) mit einer Bohrmaschine

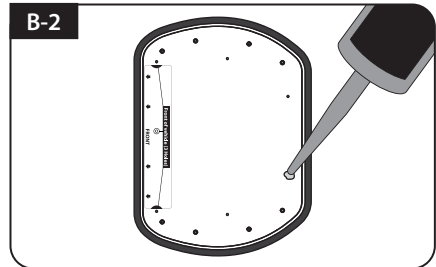

Silikon auftragen auf den Löchern

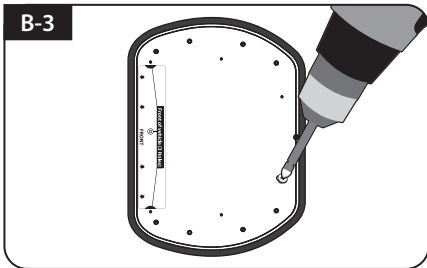

Montieren Sie 7pcs der M4x20

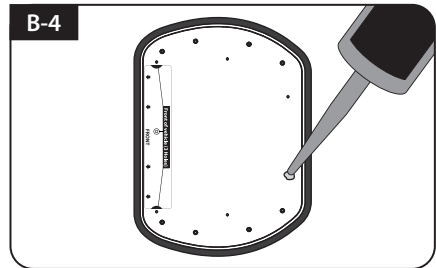

Silikon re-auftragen die Montagebolzen oben

## C. Silikon auftragen zwischen Montageplatte und abdeckband

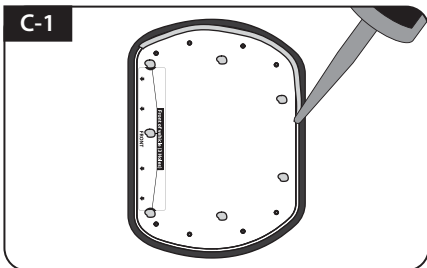

Silikon auftragen rund Montageplatte Kante

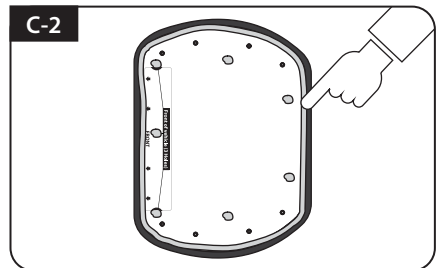

Aufgeräumter Silikonoberfläche

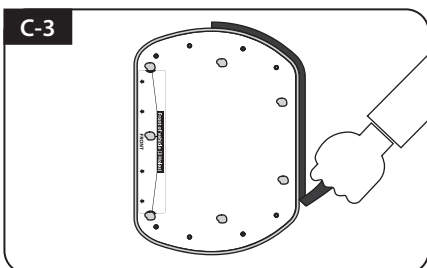

Das abdeckband entfernen und trocknen lassen

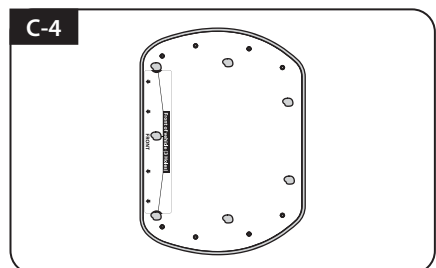

Bereiten Sie die Antenne platzieren auf den aufrechten acht(8) Bolzen

## D. Befestigen Sie die Montageplatte mit 4 Stück Schrauben mit Inbusschlüssel

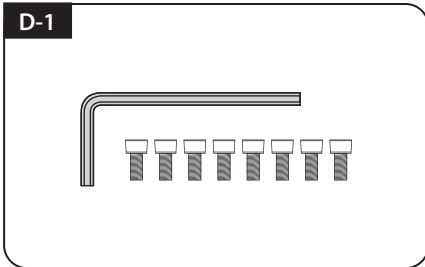

Teile erforderlich, Inbusschlüssel und acht (8) der M6 x 15 Bolzen

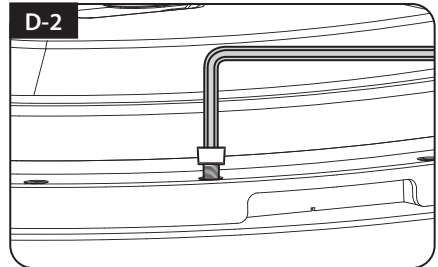

Legen Sie das Antenne auf der Montageplatte und fest anziehen jeder der Bolzen mit Inbusschlüssel

## E. Kabelhalter Installation 1

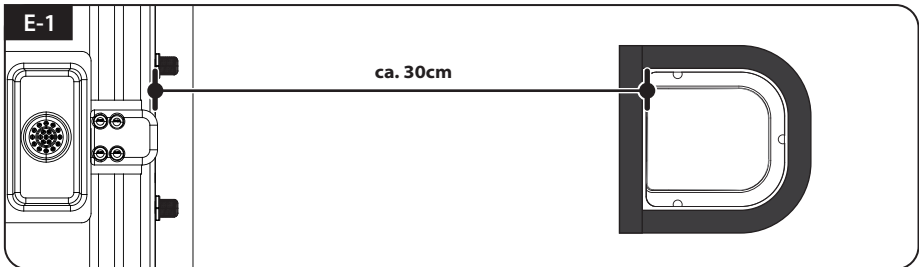

Platzieren Sie den Kabelhalter 30cm von der hinteren Mitte der Antenne entfernt. Bringen Sie Abdeckband 5mm von der Außenseite des Halters entfernt an

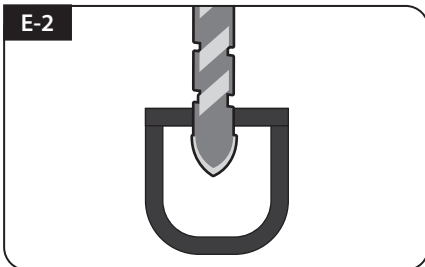

Ein 20 mm Loch in der Mitte des Klebebandes bohren

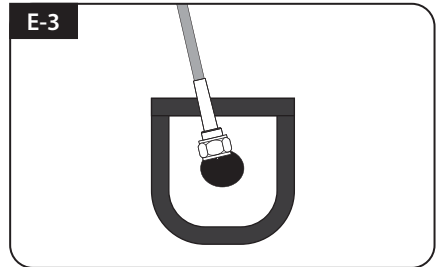

Stellen Sie sicher, dass die Lochgröße so minimal ist, sodass ein Kabel durchgezogen werden kann

## F. Kabelhalter Installation 2

F-1

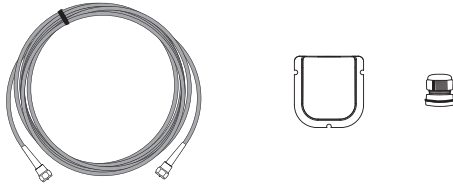

Signalkabel, Kabelhalter und Kabelverschraubung sind erforderlich

F-2

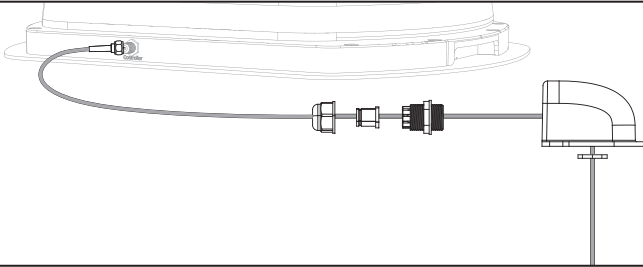

Das Kabel an den Kabelhalter aufstellen, wie oben abgebildet

F-3

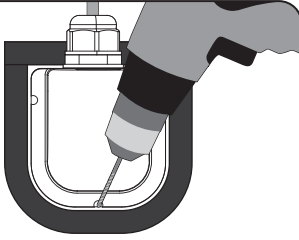

Den Kabelhalter in die Klebebandmarkierungen einsetzen. Drei (3) 2 mm Löcher bohren

F-4

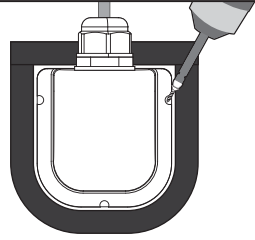

Den Kabelhalter am Fahrzeugdach mit drei(3) M4x20 Schrauben an den Bohrlöchern befestigen

F-5

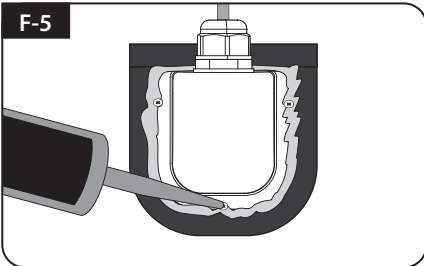

Das Silikon um Kabelhalter herum und auf die Oberseite der Schrauben für Wasserdichtigkeit aufbringen

F-6

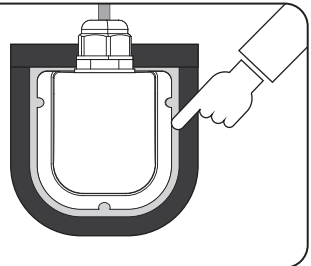

Die Kabel anschließen und das abdeckband entfernen, danach Silikon vor dem Trocknen entfernen

## G. PI-box, Fernbedienung und Fernbedienungshalterung Installation

G-1



Nehmen Sie ein Stromversorgungskabel und stecken Sie es in Zigarettenanzünder (12V Steckdose) ein

G-2



Für die Stromversorgung von der Autobatterie machen Sie den Zigarrenstecker stromlos, um innere drei Kabel herauszunehmen und loskoppeln, um Kupferkabel herauszunehmen

G-3

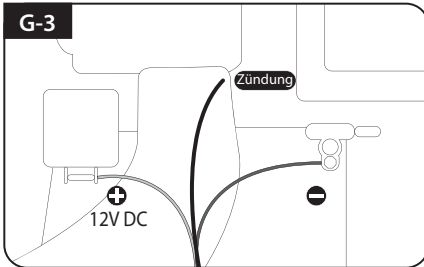

Passen Sie die Polaritäten der Stromkabel an die Polaritäten der Batterie an, rot an rot / schwarz an schwarz und weißes Zündkabel an den Zündanschluss des Fahrzeugs

G-4

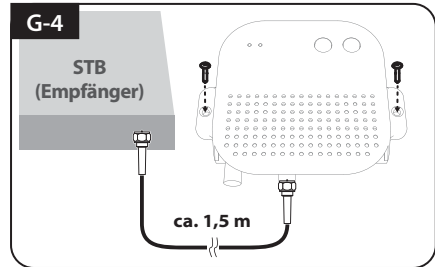

Befestigen Sie die PI Box dort, wo sie mit zwei (2) M4x20-Schrauben befestigt werden soll

G-5

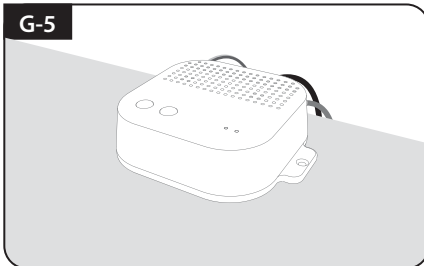

Stellen Sie den PI-box auf und schließen Sie die Kabel an den PI-box (Strom-, Signal- und PI-kabel) ein

G-6



Befestigen Sie die Fernbedienungshalterung dort, wo sie mit zwei (2) M4x20-Schrauben befestigt werden soll

# Table des matières

## 1. Informations générales

1-1. Introduction .....	2
1-2. Utilisation et fonctionnement .....	3
1-3. Notice de sécurité .....	3

## 2. Contenu

2-1. Accessoires Inclus .....	4
2-2. Nom des pièces .....	5

## 3. Instructions de fonctionnement

3-1. Diagramme de Connection .....	6
3-2. Description fonctionnelle .....	7
3-3. Référence rapide .....	13

## 4. Mise à jour programme .....

13

## 5. Solutions aux problèmes .....

14

## 6. Spécifications

6-1. Dimension .....	15
6-2. Spécifications .....	16

## 7. Caravane / Camping Installation

7-1. Espace nécessaire pour l'installation .....	17
7-2. L'équipement pour l'installation .....	18
7-3. Instruction pour l'installation .....	18

# 1. Informations générales

## 1-1. Introduction

SNIFE PLATINUM est un système de réception de télévision par satellite intelligent qui peut s'aligner automatiquement sur un satellite pré-réglé tant que le système est situé dans l'empreinte du satellite sélectionné.

SNIFE PLATINUM applique une nouvelle antenne plate avec une meilleure réception que la série SNIFE régulière pour de meilleures performances (gain d'antenne 34,5 dBi), mais n'occupe toujours que l'espace requis tout en effectuant les ajustements nécessaires avec un corps d'antenne mince et agile.

Ces instructions décrivent les fonctions et le fonctionnement du SNIFE PLATINUM, système satellite à inclinaison automatique avec fonction de télécommande.

Un fonctionnement correct et sûr du système ne peut être garanti qu'en suivant les instructions, tant pour l'installation que pour le fonctionnement.

Pour un fonctionnement général, veuillez vous assurer que le système a toujours une vue dégagée vers le ciel. En Europe, tous les satellites sont dans une position approximative sur l'équateur. Si le faisceau du signal du satellite est interrompu par des obstacles tels que des montagnes, des bâtiments ou des arbres, l'unité ne fonctionnera pas et aucun signal TV ne sera reçu.

Pour plus d'informations sur l'utilisation générale de cet appareil, consultez votre revendeur local pour obtenir de l'aide.

## 1-2. Utilisation et fonctionnement

Ce produit a été conçu pour une utilisation portable ou une installation fixe sur des véhicules à une vitesse maximale de 130 km/h.

L'unité est programmée pour viser automatiquement les satellites de télévision géostationnaires.

L'alimentation est fournie par un système électrique de véhicule standard avec une tension nominale de 12V. Pour les installations sur le véhicule, utilisez un câble d'entrée d'alimentation (câble allume-cigare) pour fournir l'alimentation.

Pour une utilisation portable, l'adaptateur d'alimentation en option produit par le fabricant SNIPE PLATINUM doit être utilisé.

L'utilisation de l'équipement à d'autres fins que celles spécifiées n'est pas autorisée.

### **Merci de noter également les instructions suivantes fournies par le fabricant:**

- Il est impossible d'ajouter ou de supprimer des composants sur ce produit.
- L'utilisation d'autres composants autres que ceux fournis initialement.
- Pour terminer l'installation, l'installateur doit suivre strictement les instructions que le mode d'emploi fourni. Défaut de suivre le mode d'emploi peut causer des dommages à l'appareil ou votre véhicule.
- Le produit ne nécessite pas d'entretien régulier; Tout service doit être effectué dans les centres de services agréés.
- Toutes les directives de l'industrie automobile doivent être observées et respectées.
- L'équipement ne doit être installé que sur les toits des véhicules solides.
- Évitez de nettoyer le véhicule avec le système de satellites monté dans une station de lavage automatique de voiture ou avec un nettoyeur à haute pression.

## 1-3. Notice de sécurité

**Veillez s'il vous plaît à lire attentivement et suivre les instructions de fonctionnement dans ce manuel et utiliser le SNIPE PLATINUM pour son usage prévu.**

**Lors de l'installation de SNIPE PLATINUM, assurez vous s'il vous plaît que l'installation est effectuée avec les câbles fournis et que les câbles ne soient en aucune façon modifiés.**

**En tant d'utilisateur de cet équipement, vous êtes responsable de veiller au respect des lois et des règlements pertinents.**

**Le fabricant décline toute responsabilité pour les dommages directs ou indirects subi par le système lui-même, les véhicules à moteur ou d'autres équipements ou de biens résultant de la connexion de systèmes de batteries inappropriées ou d'installation / câblage par erreur.**



## 2. Contenu

### 2-1. Accessoires Inclus

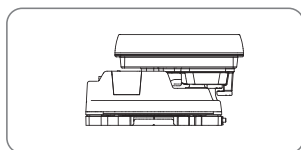

Unité principale

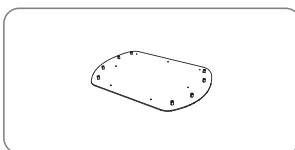

Plaque de montage

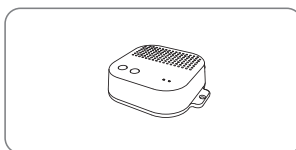

Boîtier PI

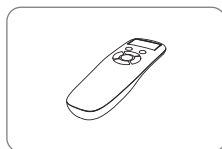

Télécommande

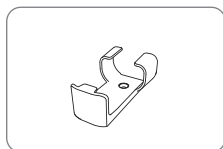

Support de télécommande



Câble d'entrée d'alimentation  
(Adaptateur allume-cigare)



Câble de signal - 12m  
(x2 pour les sorties jumelles optionnelles)

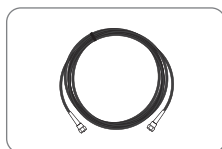

Câble PI - 1,5m

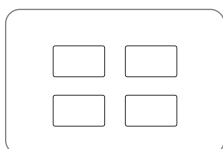

Coussin de la Base

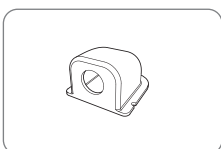

Support de câble

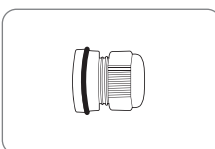

Presse-étoupe

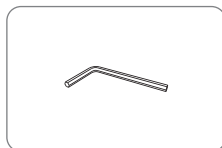

Clé de montage

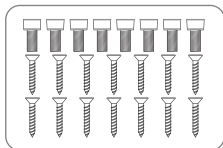

M6 x 15(8), M4 x 20(14)

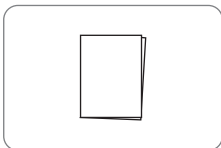

Manuel d'utilisation

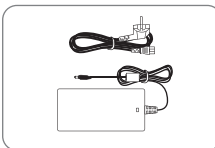

Adaptateur (optionnel)

- ※ Les photos ci-dessus sont pas contractuelles avec les composants actuels.
- ※ L'appareil permet d'obtenir de la puissance à partir d'une batterie de voiture. Pour élaborer un câble d'entrée d'alimentation pour le branchement direct, coupez la lumière de la cigarette et détachez pour prendre les câbles en cuivre.
- ※ Seul un adaptateur d'alimentation produit par le fabricant de séries SNIPE est garanti et doit être utilisé.
- ※ L'adaptateur d'alimentation doit être acheté séparément. Veuillez, s'il vous plait, contacter un revendeur / un magasin local pour plus d'informations.

## 2-2. Nom des pièces

### Unité principale

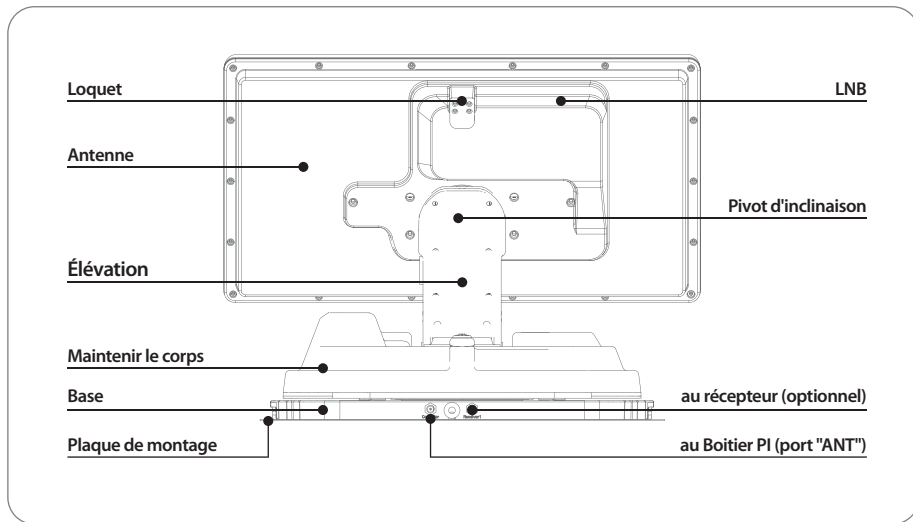

### Boîtier PI

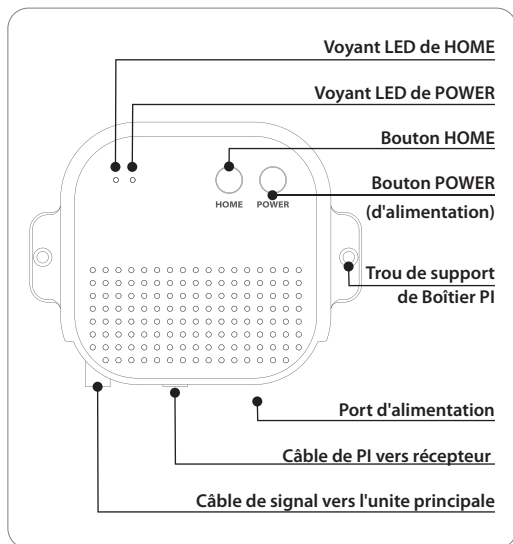

### Télécommande

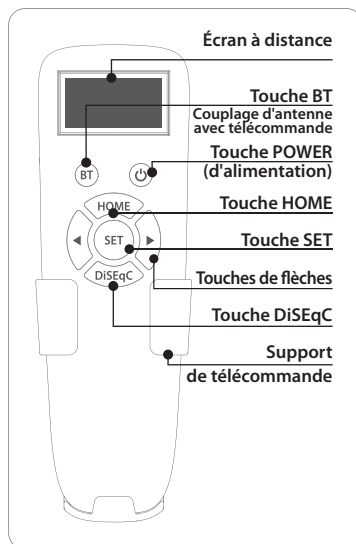

# 3. Instructions de fonctionnement

## 3-1. Diagramme de Connection

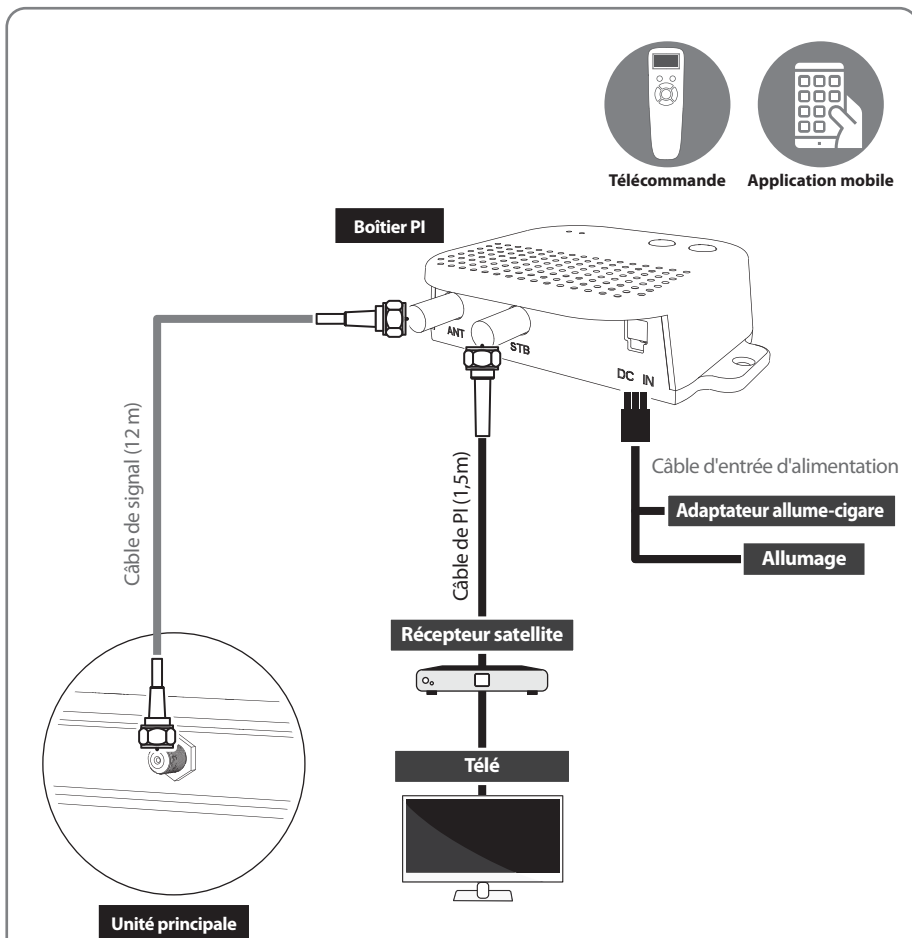

**Allumez la puissance Boîtier PI après toutes les connexions des câbles sont complets. Lorsque vous n'utilisez pas l'antenne, coupez l'alimentation Boîtier PI.**



### Utilisation pour la portabilité

Monter 4 Coussin de la Base en dessous de la plaque.

## 3-2. Description fonctionnelle

### 1. Boîtier PI

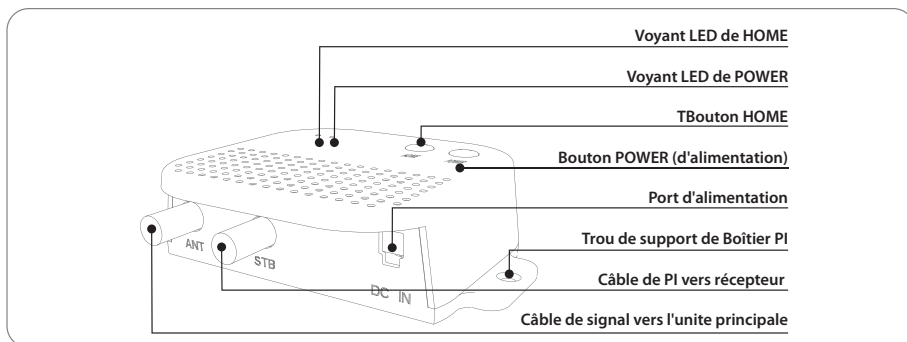

#### A. Bouton HOME / LED d'HOME (Bleu)

- i. Lorsque le touche Home est enfoncé, l'antenne se déplace vers la position d'accueil
- ii. La LED d'HOME s'allume lorsque l'antenne est dans la position initiale et clignote lorsque l'antenne est déplacée vers la maison depuis une autre position

#### B. Bouton POWER / LED d'alimentation (Rouge)

- i. Allumer d'alimentation / LED d'alimentation allumée
  - a. Appuyez sur le Bouton POWER pour allumer le boîtier PI et alimenter l'antenne.
- ii. Éteindre d'alimentation / LED d'alimentation éteinte
  - a. Pour couper l'alimentation PI, vous devez d'abord couper l'alimentation STB
  - b. Lorsque l'alimentation du STB est éteinte, appuyez sur le bouton POWER et maintenez-le enfoncé pendant plus de 3 secondes pour éteindre l'appareil. (LED d'alimentation éteinte)  
- A ce stade, si l'antenne n'est pas dans sa position d'HOME (par exemple lorsqu'elle se dirige vers le satellite), l'alimentation est coupée une fois l'antenne déplacée vers la position d'HOME
  - c. Si le STB n'est pas éteint, la PI BOX ne s'éteint pas même lorsque le bouton d'alimentation est enfoncé et la LED d'alimentation clignote pour indiquer que le STB est sous tension.  
- A ce moment, le PI ne s'éteint pas et seule l'antenne se déplace vers la position d'HOME

#### C. Fonctions de base

- i. Mode économie d'énergie
  - a. Lors de la réception d'un signal de diffusion ou lorsque l'antenne est en position d'HOME, l'antenne ne fonctionne qu'avec le courant du STB
  - b. Lors de la recherche d'un satellite ou lorsque l'antenne se déplace, elle passe automatiquement à la connexion avec PI

## 2. Télécommande

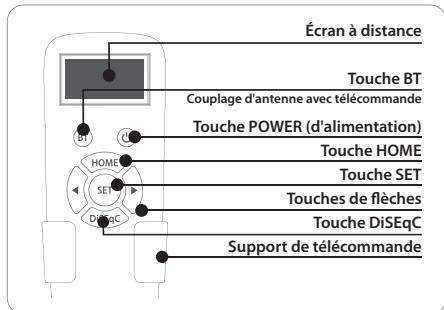

### A. Mode veille – mode d'économie de batterie

- Lorsqu'il n'est pas utilisé pendant plus de 15 secondes, il passe en mode d'économie d'énergie. (Lorsque la pile est insérée dans la télécommande)
- Pour quitter le mode veille, appuyez uniquement sur le Touche SET

### B. Réglage BT

#### i. Touche BT

- Appuyez sur le touche BT pour passer à l'écran de réglage BT. Appuyez sur la flèche pour passer à la fonction souhaitée et réglez avec le touche SET
- Appuyez sur le touche BT et maintenez-le enfoncé pendant plus de 5 secondes pour réinitialiser la télécommande

#### SELECT MAC

WP - E9 : FC : E4

PRESS SET

Lorsque vous utilisez l'antenne et la télécommande pour la première fois ou lorsque vous supprimez la liste des antennes stockée dans la télécommande, une liste des produits pouvant être connectés s'affiche.

Appuyez sur les boutons gauche et droit de la télécommande pour sélectionner l'adresse MAC de votre antenne et appuyez sur le touche SET pour vous connecter à la télécommande

SNIPE PLATINUM dispose de deux adresses MAC, il faut donc bien choisir en fonction de l'utilisation.

WP - XX : XX : XX

Adresse MAC de la PI BOX de SNIPE PLATINUM

Lorsque vous utilisez l'antenne et la télécommande pour la première fois, vous devez sélectionner une adresse MAC commençant par WP

WM - XX : XX : XX

L'adresse MAC commençant par WM est utilisée pour des opérations spéciales et ne doit pas être sélectionnée dans des situations générales.

Pour plus de détails, reportez-vous à [G. Fonction supplémentaire]

W - XX : XX : XX

W - XX : XX

or

Lors de l'utilisation des opérations générales, il s'affiche en abrégé sur l'écran de la télécommande

BT SET

REMOVE MAC

PRESS SET

Supprime l'adresse MAC de l'antenne stockée dans la télécommande. Utilisé lors de la connexion à d'autres produits

## C. Touche POWER

### i. ALLUMER

- Lorsque vous appuyez sur le touche POWER de la télécommande, le PI s'allume et l'antenne est allumée

<b>W - E9 : FC</b>	Indiqué lorsque PI est désactivé. Lorsque vous appuyez sur le bouton d'alimentation, l'écran change comme indiqué ci-dessous
<b>Press POWER</b>	

<b>W - E9 : FC</b>	Indiqué lorsque l'alimentation PI est allumée (apparaît pendant environ 2 secondes)
<b>PI POWER ON</b>	

### ii. ÉTEINDRE

- Appuyez et maintenez enfoncé le bouton POWER de la télécommande pendant plus de 3 secondes, le PI s'éteindra une fois que l'antenne se sera déplacée vers la position d'HOME
- Pour couper l'alimentation PI, vous devez d'abord couper l'alimentation STB. Vous pouvez vérifier l'état d'alimentation du STB sur l'écran de la télécommande

<b>W - E9 : FC</b>	Indiqué lorsque l'alimentation PI (alimentation de l'antenne) est désactivée
<b>Press POWER</b>	

<b>W - E9 : FC</b>	Indiqué que le PI ne peut pas être éteint car le STB est sous tension (apparaît pendant environ 1 seconde)
<b>Now STB On</b>	
<b>Home</b>	

- Lorsque l'alimentation du STB est coupée, appuyez sur le touche POWER de la télécommande, l'alimentation du PI est coupée une fois que l'antenne est déplacée vers la position d'HOME
- Si l'alimentation du STB n'est pas coupée, la PI BOX ne s'éteindra pas même si vous appuyez sur le touche POWER de la télécommande, et l'écran de la télécommande indique que le STB est sous tension. À ce stade, le PI ne s'éteint pas et seule l'antenne se déplace vers la position d'HOME.

## D. Fonctions de base

<b>CONNECTING</b>	La télécommande recherche automatiquement l'antenne à proximité. S'il y a déjà une antenne connectée, la connexion sera effectuée immédiatement
<b>Remote control</b>	
<b>Version : XX</b>	

<b>W - E9 : FC</b>	Lorsque la télécommande et l'antenne sont connectées, un message « Connected » apparaît
<b>Connected</b>	

<b>W - E9 : FC</b>
<b>ASTRA 1</b>
<b>Home</b>

L'adresse MAC de l'antenne connectée, le nom du satellite défini pour l'antenne et l'état actuel sont affichés.

Appuyez sur la touche fléchée gauche ou droite pour sélectionner le satellite souhaité et appuyez sur la touche SET pour rechercher le satellite

HOME - Lorsque l'antenne est en position initiale

Searching - Lorsque l'antenne recherche des satellites

Found SAT - Lorsque la recherche de satellite est terminée

Mov To Home - l'antenne se déplacera vers la position d'HOME

## E. Réglage DiSEqC

<b>W - E9 : FC</b> <b>D</b>
<b>ASTRA 1</b>
<b>Found SAT</b>

Appuyez sur la touche DiSEqC pour modifier les paramètres DiSEqC de l'antenne. Le mode DiSEqC est indiqué par la marque [D] sur la première ligne.

La fonction DiSEqC est désactivée lorsque l'antenne est en position d'HOME.

Pour utiliser DiSEqC, appuyez sur la touche DiSEqC pour activer la fonction lorsque le message « Searching » ou « Found SAT » apparaît sur l'écran de la télécommande

Lorsque l'utilisateur configure le STB pour utiliser DiSEqC 1.1, la liste des satellites DiSEqC dans le STB doit être définie dans le même ordre que la liste des satellites dans SNIPE.

Reportez-vous aux pré-satellites de SNIPE pour DiSEqC 1.1 ci-dessous

NO	LNB	Satellite
1	LNB 1	Turksat
2	LNB 2	ASTRA2
3	LNB 3	ASTRA3
4	LNB 4	ASTRA1
5	LNB 5	Hot Bird
6	LNB 6	Eutelsat 9
7	LNB 7	ASTRA 4
8	LNB 8	Thor
9	LNB 9	Eutelsat 5W
10	LNB 10	Hispasat
11	LNB 11	USER1
12	LNB 12	USER2

## F. Message d'erreur

**W - E9 : FC D**

Si une erreur se produit pendant le fonctionnement, le code d'erreur apparaît

**ASTRA 1**

**Error ELdn**

Error ELdn : Mouvement EL  
Error COM : Erreur de communication

Si un message d'erreur apparaît, coupez l'alimentation du STB et du PI, débranchez tous les câbles connectés et rebranchez-les

## G. Fonction supplémentaire

**SELECT MAC**

**WM - E9 : FC : E4**

**PRESS SET**

Les adresses MAC commençant par WM sont utilisées pour des opérations spéciales. Lors du couplage avec le produit à l'aide de cette adresse MAC, d'autres fonctions ne peuvent pas être utilisées (comme la recherche de satellite).

Ne pas sélectionner en fonctionnement normal, autre que le mode d'urgence ou le mode de mise à jour du micrologiciel.

※ Mode d'urgence

Si l'antenne est arrêtée dans un état anormal avec 'ERROR Com' affiché sur la télécommande (ou si le PI est en panne), l'antenne peut être ramenée à sa position d'HOME par le processus suivant

1. Au lieu de PI, connectez une autre alimentation 24V directement à l'antenne. (Par câble coaxial)
2. Associez-le en sélectionnant une adresse MAC commençant par WM- au lieu d'une adresse MAC commençant par WP avec l'application ou la télécommande
3. Lorsque vous appuyez sur le bouton d'accueil de la télécommande, l'antenne revient à la position d'HOME

## 3. Application mobile

### A. Téléchargement l'application depuis l'App Store (Android/iOS)

Recherchez SELFSAT sur l'App Store et téléchargez l'application "SAT CONNECT"

※ Avant d'utiliser cette application, vous devez activer les fonctions BT et GPS sur votre appareil intelligent.

### B. Couplage de l'antenne avec l'application

étape 1. Vérifiez l'adresse MAC de votre antenne (sur l'antenne ou le boîtier PI / Manuel d'utilisation)

étape 2. Lorsque vous exécutez l'application téléchargée, une antenne connectable est automatiquement détectée

étape 3. Sélectionnez celle qui correspond à l'adresse MAC de votre antenne

Il existe deux adresses MAC d'antenne, l'une commençant par WM- et l'autre commençant par WP.

Pour l'opération de recherche par satellite, vous devez sélectionner une adresse MAC commençant par WP

étape 4. Cliquez sur le bouton « connecter » pour terminer la connexion BT entre votre antenne et votre appareil intelligent



## C. Fonctions de base

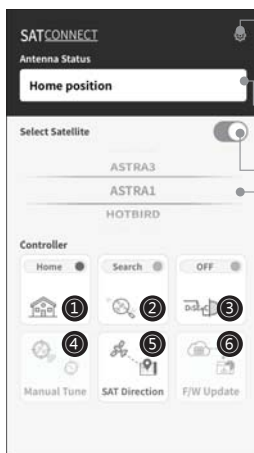

### Touche Paramètres

La version du micrologiciel et les paramètres de langue peuvent être vérifiés

### Fenêtre d'affichage d'état

Indique l'état actuel de l'antenne

### Touche POWER : ALLUMER/ÉTEINDRE de l'antenne

Pour éteindre l'antenne, vous devez d'abord éteindre le STB. Si le touche POWER est enfoncé alors que le récepteur est éteint, l'antenne sera éteinte une fois que l'antenne se sera déplacée vers la position HOME.

Si le touche POWER est enfoncé alors que le récepteur n'est pas éteint, l'antenne se déplace uniquement vers la position d'HOME et ne s'éteint pas

### Fenêtre de sélection des satellites

Sélectionnez le satellite que vous souhaitez rechercher

- ① Utilisé pour déplacer l'antenne vers la position d'origine.  
Le voyant orange clignote pendant le déplacement vers la maison et le voyant vert s'allume une fois qu'il s'est complètement déplacé vers la position initiale
- ② Utilisé pour rechercher des satellites.  
Sélectionnez le satellite souhaité et appuyez sur le bouton, l'antenne le recherchera. Lors de la recherche d'un satellite, le voyant orange clignote, et lorsqu'un satellite est trouvé, le voyant vert s'allume
- ③ Utilisé pour définir la prise en charge DiSEqC du décodeur.  
Lorsque DiSEqC est défini, le voyant orange s'allume et prend en charge DiSEqC dans le décodeur
- ④ Utilisé pour déplacer l'antenne manuellement.  
Cette option n'est disponible qu'après avoir terminé la recherche par satellite.  
Cette option permet de déplacer manuellement l'antenne, mais elle ne garantit pas des performances optimales
- ⑤ Utilisé pour vérifier la direction du satellite sélectionné
- ⑥ Utilisé pour mettre à jour le firmware de l'antenne.  
Pour mettre à jour le F/W, vous devez sélectionner une adresse MAC commençant par WM- au lieu d'une adresse MAC commençant par WP-.  
Le message "NOUVEAU" apparaît lorsqu'il y a une nouvelle version mise à jour de F/W.  
Une fois la mise à jour terminée, vous devez dissocier l'adresse WM-MAC de l'antenne et la ré-associer avec l'adresse WP-MAC

### 3-3. Référence rapide

1. Allumez la télécommande et sélectionnez l'unité qui correspond à l'adresse MAC de votre antenne.
2. Utilisez les touches fléchées gauche et droite pour sélectionner le satellite et appuyez sur la touche SET.
3. Attendez que le message « FOUND SAT » apparaisse sur l'écran de la télécommande.
4. Une fois la recherche de satellite terminée, regardez l'émission.



#### ATTENTION

Lorsque vous déplacez physiquement l'unité, celle-ci doit être remise en position HOME pour éviter tout dommage



#### Noter

SNIFE PLATINUM sera automatiquement replié en position HOME si le véhicule se déplace à plus de 30 km/h lorsque l'unité est alimentée. SNIFE PLATINUM prend en charge la fonction d'allumage. Si le câble d'allumage est connecté, l'antenne se déplace automatiquement vers la position HOME lorsque le véhicule démarre.

## 4. Mise à jour du logiciel

1. Téléchargez et installez l'application Sat Connect depuis l'App Store
2. Allumez le récepteur et la PI BOX

**SELECT MAC**

**WM - E9 : FC : E4**

**PRESS SET**

3. Associez l'application à l'antenne. À ce stade, l'antenne doit sélectionner une adresse MAC commençant par WM (au lieu d'une adresse MAC commençant par WP-).
4. Sélectionnez [F/W Update] dans le menu pour mettre à jour l'antenne
5. Une fois la mise à jour terminée, vous devez dissocier l'adresse WM-MAC de l'antenne et ré-apparier avec l'adresse WP-MAC

## 5. Solutions aux problèmes

Il y a un certain nombre de problèmes communs qui peuvent affecter la qualité de réception du signal ou le fonctionnement. Les sections suivantes traitent ces questions et les solutions possibles.

### A. Aucune fonction lors de la mise sous tension de l'antenne

- i. Vérifiez à nouveau que toutes les connexions des câbles ont été effectuées correctement.
  - vérifiez la connexion entre l'alimentation et le boîtier PI.
  - vérifiez la connexion entre le boîtier PI et l'antenne.
- ii. Vérifiez si le câble d'entrée d'alimentation a été endommagé.
- iii. Vérifiez les polarités de la batterie (+/-).
- iv. Vérifiez si la Boîtier PI est sous tension (la DEL d'alimentation de Boîtier PI est allumée).

### B. La télécommande ne s'allume pas

- i. Essayez d'appuyer sur n'importe quel Touche autre que le Touche de DiSEqC.
- ii. Vérifiez si la batterie est correctement insérée.
- iii. Vérifiez si la pile de la télécommande est épuisée.

### C. Défaut de rechercher le satellite sélectionné

- i. Les signaux des satellites peuvent être bloqués ou dégradés par les bâtiments, les arbres. Assurez-vous qu'il n'y a aucune obstruction dans la direction vers le sud.
- ii. Sélectionnez un autre satellite à titre d'exemple Astra 3, si elle ce verrous, puis selectionnez votre satellite, à savoir, Astra 1.
- iii. Éteignez l'unité et rallumez-la, sélectionnez le satellite de choix.
- iv. Éteignez le décodeur ou le téléviseur avec tuner DVB-S2 et relancez la recherche de satellite. N'allumez le décodeur ou le téléviseur avec tuner DVB-S2 qu'après que votre système satellite a trouvé le satellite.

### D. Problème mécanique

- i. Dans le cas où l'antenne ne tourne pas sur certaines positions.
  - Éteignez et rallumez le produit, puis effectuez une nouvelle recherche.
- ii. Dans le cas où l'antenne fait un bruit lors du mouvement ou qu'elle a été coincée dans une certaine position.
  - Éteignez et rallumez le produit, puis effectuez une nouvelle recherche. s'il ne fonctionne pas, contacter régional vendeur(ou magasin) pour assistance .

### E. Autres

- i. Si le système a été mal câblé, il ne fonctionnera pas correctement. Veuillez contacter régional vendeur(ou magasin) pour de l'assistance.

# 6. Spécifications

## 6-1. Dimension

### SNIPE PLATINUM

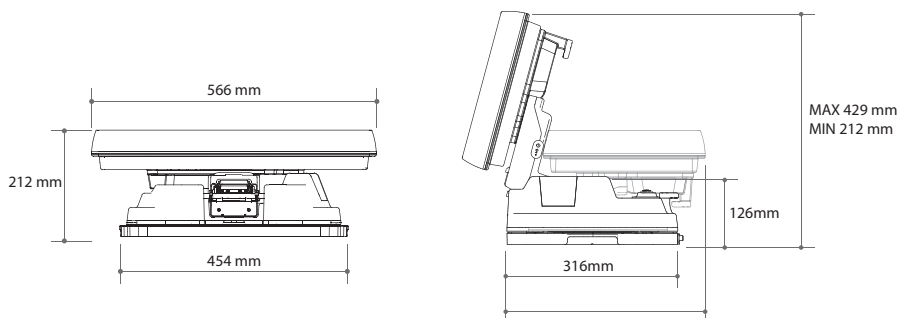

### Boîtier PI

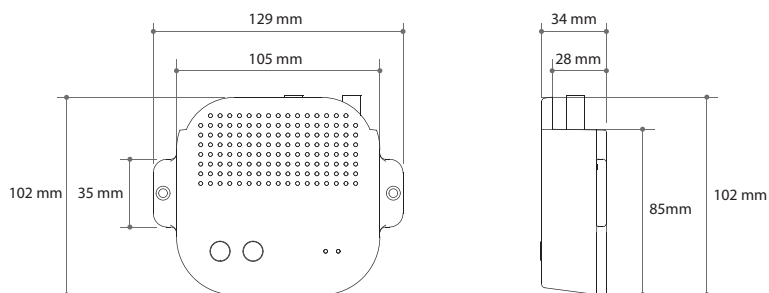

### Télécommande

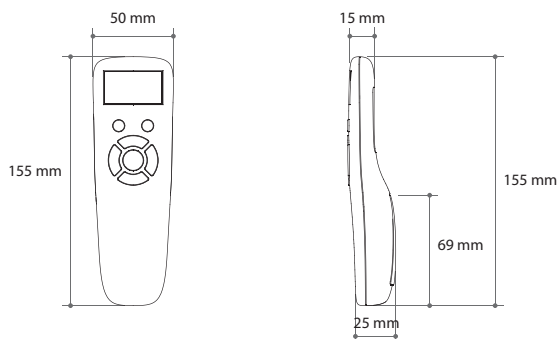

## 6-2. Spécifications

modèle	<b>SNIPE PLATINUM</b>	
Fréquence d'entrée	10.7 ~ 12.75 GHz	
Polarisation	Horizontale/ Vericale	
Gain de l'antenne	34.5 dBi @ 12.7 GHz	
Dimensions ( W x D x H )	(ANT) 566 X 367 X 212 mm	
Poids	(ANT) 11.6 kg / (RCU) 23 g	
Min EIRP	48 dBW	
Rayon d'angle (élévation / azimut / inclinaison)	15° ~ 90° / 360° / -40° ~ +40°	
Système de commutation par satellite	DiSEqC	
Temps de recherche du satellite	180 secondes (moyenne)	
LNB	Sortie	1 / 2 sortie (Optionel)
	Fréquence de sortie	950 ~ 2,150 MHz
	L.O. fréquence	9.75 / 10.6 GHz
Energie requise	DC 12 V	
Consommation d'énergie	30 W (en mouvement)	

Modèle	<b>Télécommande</b>	
Fréquence	2.4 GHz	
Prise en charge de la version Bluetooth	Ver 4.2	
BLE Gain	Puissance TX	+3 dBm ou plus
	Sensibilité RX	-92 dBm ou moins
Taille (L x P x H)	140 X 50 X 18 mm	
Taille de l'écran (L X H)	128 X 64 Pixels	
Batterie	AAA X 2	

# 7. Caravane / Camping Installation

## 7-1. Espace nécessaire pour l'installation

Prenez garde, qu'il y a suffisamment d' espace pour le SNIPE PLATINUM pour une rotation de 360°.

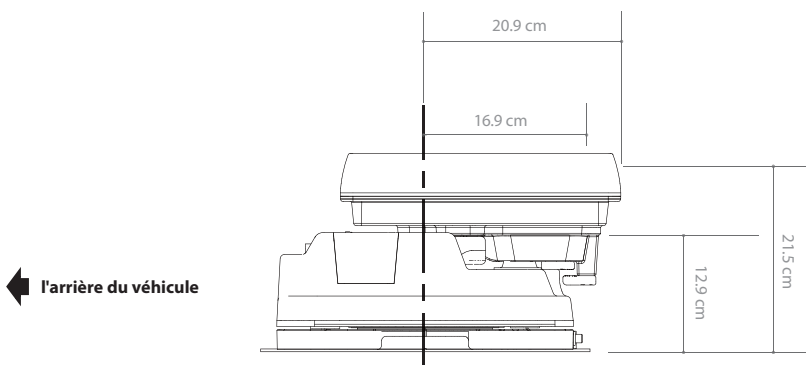
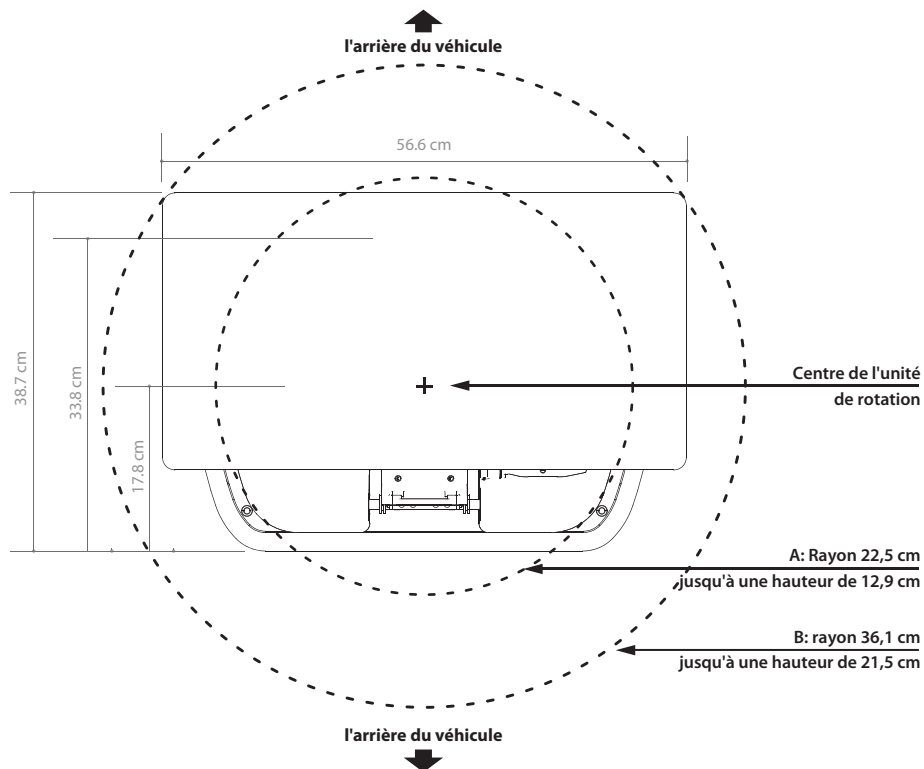

## 7-2. L'équipement pour l'installation

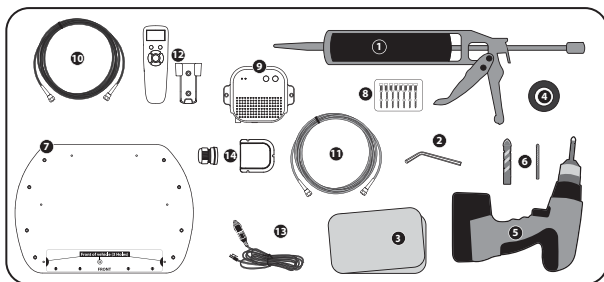

- ① Silicone
- ② Clé de montage
- ③ Nettoyant
- ④ Ruban de masquage
- ⑤ Perceuse électrique
- ⑥ Trépan de 2 mm, trépan de 20 mm
- ⑦ Plaque de montage
- ⑧ M6 × 15(8), M4 × 20(14)
- ⑨ Boîtier PI
- ⑩ Câble PI (1.5m)
- ⑪ Câble de signal (12m)
- ⑫ Télécommande, Support de télécommande
- ⑬ Adaptateur allume-cigarettes (Cable d'alimentation)
- ⑭ Presse-étoupe & Support de câble

※ **Direction de la plaque de montage**

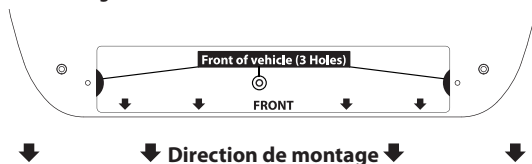

## 7-3. Instruction pour l'installation

### A. Installation Plaque de montage sur le toit du véhicule

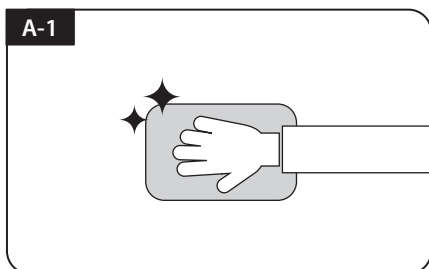

Nettoyer la surface avec un nettoyant

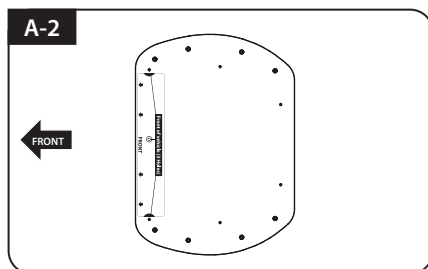

Localiser la plaque de montage au centre du toit du véhicule

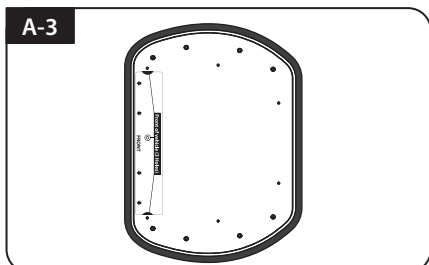

Attacher du Ruban de masquage à l'extérieur de la plaque de montage de 5 mm à partir des bords de la plaque

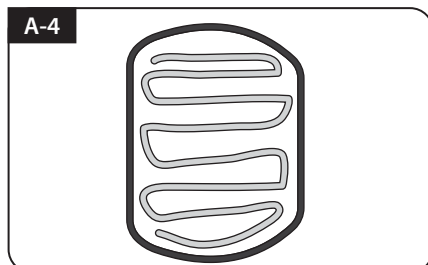

Mettre la plaque de montage de côté pour appliquer de la silicone au sein de la ligne de bande connectée mais laisser un écart de 2cm vers l'intérieur de la ligne

## B. 7pcs à vis de boulon M4x20 pour fixer la Plaque de montage

B-1

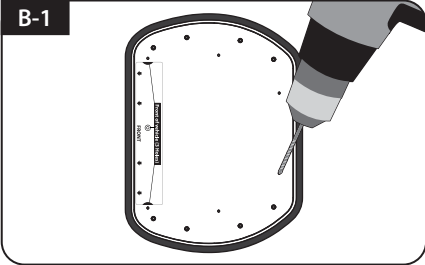

Placer la plaque de montage sur la silicone et faire 6 trous (2 mm) avec une perceuse électrique

B-2

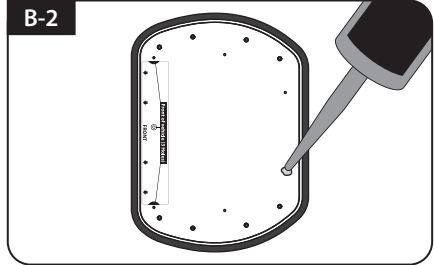

Appliquer de la silicone sur les trous

B-3

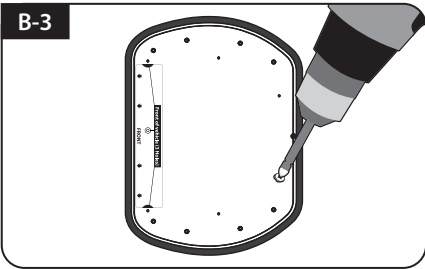

Visser les sept (7) vis M4x20

B-4

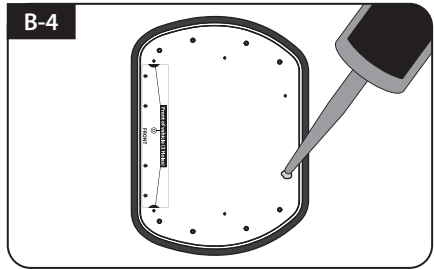

Réappliquer de la silicone pour couvrir les boulons vissés

## C. Appliquer du silicone entre la plaque de montage et le ruban de masquage

C-1

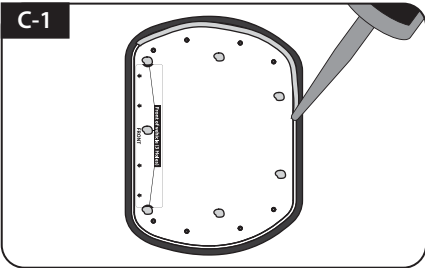

Appliquer silicone autour de plaque de montage

C-2

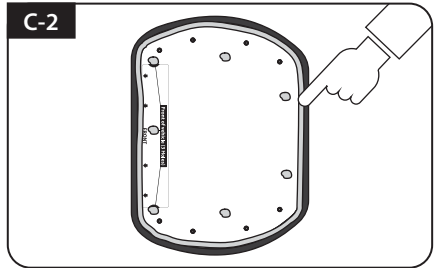

Surface de silicone bien rangé

C-3

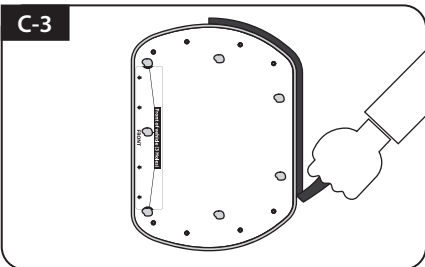

Retirer le ruban de masquage et laisser sécher

C-4

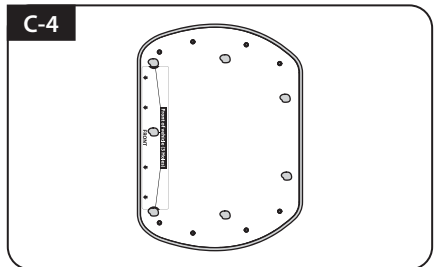

Préparez-vous à placer l'antenne sur le montant boulons



## D. Fixez la plaque de montage avec 8 boulons M6x15 à l'aide le clé

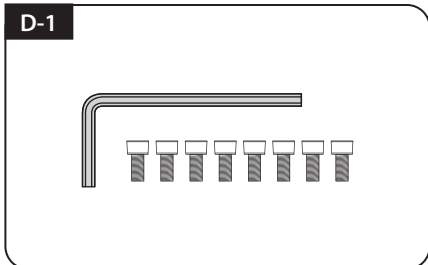

Clé de montage et huit pièces (M6x15) de boulons

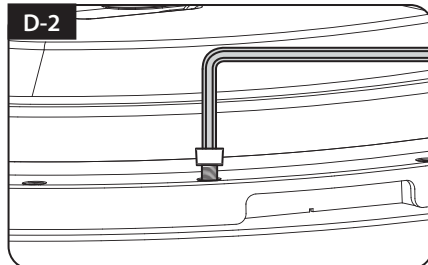

Placez l'antenne sur la plaque de montage et serrez fermement chacun des boulons avec le clé

## E. Installation du câble support 1

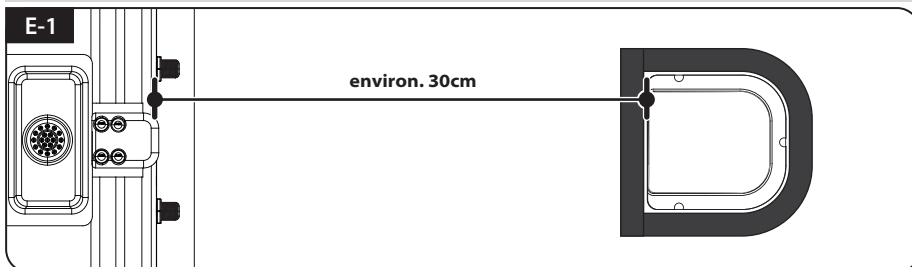

Positionner le passe toit (support des câbles) face à l'antenne à une distance de 30cm.  
Fixer la bande de marquage en dépassant de 5mm des bords

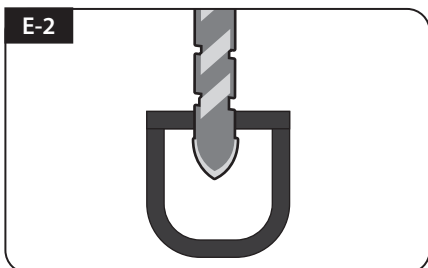

Percer un trou de 20mm dans le centre de la Bande de frottement

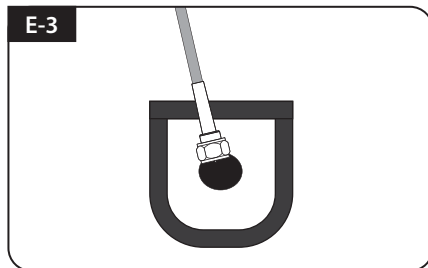

Assurez-vous que la taille du trou est minimale afin que le câble passe à travers

## F. Câble installation du support 2

F-1

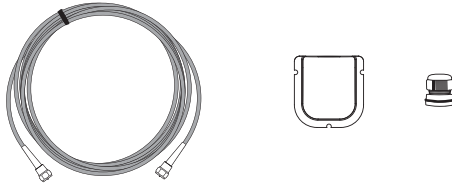

Câble de signal, support de câble et presse-étoupe sont nécessaires

F-2

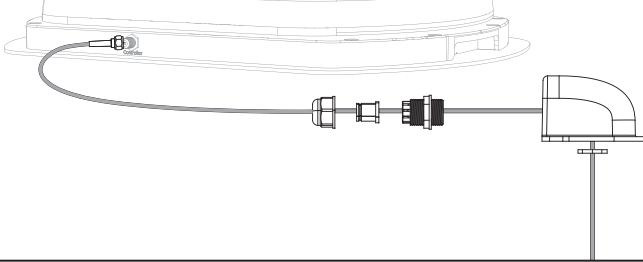

Mettre en place les parties nécessaires en photo ci-dessus

F-3

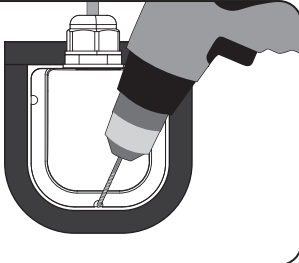

Placez et maintenez le support de câble assemblé à l'intérieur des marquages de bande. Percer trois (3) trous de 2mm

F-4

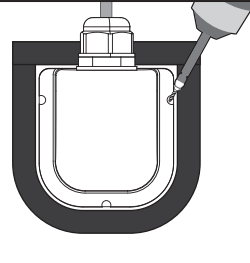

Fix support de câble sur le toit du véhicule avec trois (3) des vis M4 x 20 sur les trous de forage effectués

F-5

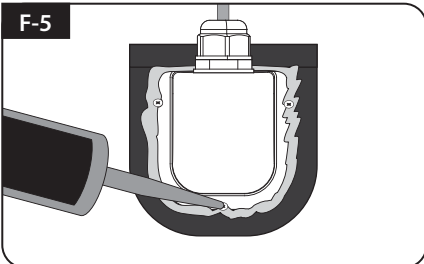

Appliquer silicone autour de support de câble et sur le dessus des vis pour l'étanchéité

F-6

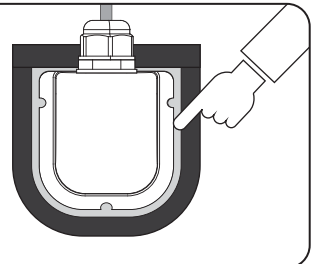

Connectez les câbles aux ports de l'antenne, retirez le ruban de masquage et rangez le silicone avant de sécher

## G. L'installation du Boîtier PI et de Télécommande

G-1



Obtenez le câble d'alimentation et branchez-le dans une prise allume cigare (prise 12V)

G-2



Pour alimenter la batterie de la voiture, couper le connecteur du cigare pour retirer les trois câbles intérieurs et retirer chacun pour retirer le câble en cuivre

G-3

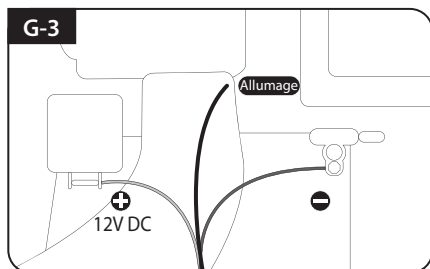

Faites correspondre les polarités des câbles d'alimentation aux polarités de la batterie, rouge à rouge / noir à noir et câble d'allumage blanc au port d'allumage du véhicule

G-4

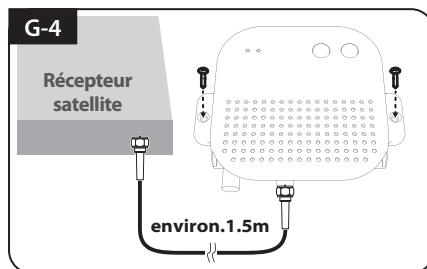

Fixer Boîtier PI à l'aide des deux vis (M4x20) au endroit voulu

G-5

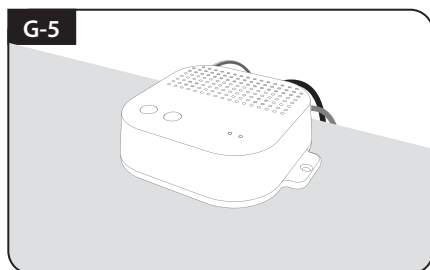

Placez le Boîtier PI et branchez les câbles PI (câbles d'alimentation, de signal et de Boîte PI)

G-6

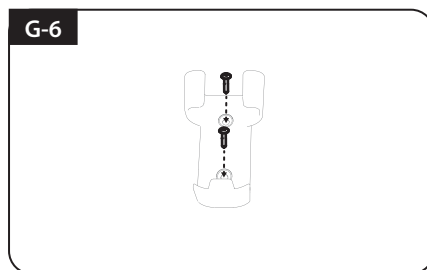

Fixer le Support de telecommande à l'aide des deux vis (M4x20) au endroit voulu